



8
BAR

STAPLER

USER GUIDE

FR **Agrafeuse** - Notice d'utilisation
EN **Stapler** - Instructions
IT **Graffettatrice** - Istruzioni
DE **Tacker** - Bedienungsanleitung
ES **Grapadora** - Instrucciones de uso
PT **Grampeador** - Instruções
GR **Συρραπτικό** - Οδηγίες
TR **Zimba** - Yönergeler
NL **Nietpistool** - Gebruiksaanwijzing
DK **Hæftemaskine** - Brugsanvisning
NO **Stiftemaskin** - Instruksjoner
SE **Stapler** - Bruksanvisning
FI **Hakasnaulain** - Ohjeet

CZ **Sponkovací kladivo** - Návod
PL **Zszywarka** - Instrukcja obsługi
SI **Spenjalnik** - Navodila
SK **Zošívачka** - Návod
LT **Segiklis** - Instrukcijos
BE **Стэплер** - Инструкция
RU **Скобозабиватель** - Инструкции
HU **Tűzőgép** - Utasítások
RO **Capsator** - Instrucțiuni
HR **Zabijač spajalica** - Upute
LV **Skavotājs** - Instrukcijas
EE **Klambripüstol** - Kasutusjuhend
BG **Телбод** - Инструкции
SR **Heftalica** - Uputstva

FR	NOTICE D'UTILISATION ET D'ENTRETIEN	18
EN	USE AND MAINTENANCE MANUAL	24
IT	MANUALE D'USO E MANUTENZIONE	30
DE	BEDIENUNGS- UND WARTUNGSANLEITUNG	36
ES	MANUAL DE USO Y MANTENIMIENTO	42
PT	MANUAL DE USO E MANUTENÇÃO	48
GR	ΟΔΗΓΙΕΣ ΧΡΗΣΗΣ ΚΑΙ ΣΥΝΤΗΡΗΣΗΣ	54
TR	KULLANIM VE BAKIM KILAVUZU	60
NL	GEBRUIKS- EN ONDERHOUDSHANDLEIDING	66
DK	BRUGS- OG VEDLIGEHODELSESVJEJLEDNING	72
NO	HÅNDBOK FOR BRUK OG VEDLIKEHOLD	78
SE	HANDBOK FÖR DRIFT OCH UNDERHÅLL	84
FI	KÄYTTÖ- JA HUOLTO-OHJEKIRJA	90
CZ	NÁVOD K POUŽITÍ A ÚDRŽBĚ	96
PL	INSTRUKCJA OBSŁUGI I KONSERWACJI	102
SI	NAVODILA ZA UPORABO IN VZDRŽEVANJE	108
SK	NÁVOD NA POUŽITIE A ÚDRŽBU	114
LT	EKSPLOATAVIMO IR PRIEŽIŪROS VADOVAS	120
BE	ИНСТРУКЦИЯ ВЫКАРЫСТАННЯ І ТЭХАБСЛУГОЎВАННЯ	126
RU	ИНСТРУКЦИЯ ПО ПРИМЕНЕНИЮ И ОБСЛУЖИВАНИЮ	132
HU	HASZNÁLATI ÉS KARBANTARTÁSI KÉZIKÖNYV	138
RO	MANUAL DE UTILIZARE ŞI ÎNTREȚINERE	144
HR	PRIRUČNIK ZA UPORABU I ODRŽAVANJE	150
LV	LIETOŠANAS UN TEHNISKĀS APKOPES ROKASGRĀMATA	156
EE	KASUTUSJUHEND JA HOOLDUS	162
BG	РЪКОВОДСТВО ЗА ЕКСПЛОАТАЦИЯ И ПОДДРЪЖКА	168
SR	PRIRUČNIK ZA KORIŠĆENJE I ODRŽAVANJE	174

FR	Lire attentivement la notice et les étiquettes de l'outil. Lire et suivre toutes les instructions.
EN	Read the manual and tool labels carefully. Read and follow all the instructions.
IT	Leggere attentamente il manuale e le etichette dell'utensile. Leggere e seguire tutte le istruzioni.
DE	Die Bedienungsanleitung und die Etiketten des Geräts aufmerksam durchlesen. Alle Anweisungen lesen und befolgen.
ES	Lea atentamente el manual y las etiquetas de la herramienta. Lea y siga todas las instrucciones.
PT	Ler atentamente o manual e as etiquetas da ferramenta. Ler e seguir todas as instruções.
GR	Διαβάστε προσεκτικά τις οδηγίες και τις ετικέτες του εργαλείου. Διαβάστε και ακολουθήστε όλες τις οδηγίες.
TR	Aletin kılavuzunu ve etiketlerini dikkatlice okuyun. Yönergelerin tümünü okuyun ve uygulayın.
NL	Lees de handleiding en de etiketten van het gereedschap aandachtig door. Lees alle instructies en volg deze op.
DK	Læs vejledningen og mærkaterne på redskabet grundigt. Læs og følg alle instruktionerne.
NO	Les nøye verktoyets etiketter og håndbok Les og følg alle instruksjoner.
SE	Läs noggrant igenom verktygets handbok och etiketter. Läs igenom och följ alla instruktioner.
FI	Lue huolellisesti ohjekirja ja työkalun merkinnät. Lue ja noudata kaikkia ohjeita.
CZ	Pozorně si přečtěte návod a štítky na nástroji. Přečtěte si a dodržujte všechny pokyny.
PL	Należy zapoznać się z treścią instrukcji obsługi oraz etykiety umieszczonej na urządzeniu. Należy zapoznać się z wszystkimi zaleceniami i uważnie ich przestrzegać.
SI	Natančno preberite navodila in etikete orodja. Vsa navodila preberite in upoštevajte.
SK	Pozorne si prečítajte návod a štítky na nástroji. Prečítajte si a dodržiavajte všetky pokyny.
LT	Atidžiai perskaitykite įrankio vadovą ir etiketes. Perskaitykite ir laikykitės visų nurodymų.
BE	Уважлива прачытайце інструкцыю выкарыстання і зыкетку інструмента. Азнаёмцеся і выконвайце ўсе ўказанні.
RU	Внимательно прочитайте инструкцию и этикетки на инструменте. Прочитайте и выполняйте все инструкции.
HU	Figyelmesen olvassa el a kézikönyvet és a szerszámon lévő címkét! Olvassa el és kövesse az utasításokat!
RO	Citiți cu atenție manualul și etichetele instrumentului. Citiți și respectați toate instrucțiunile.
HR	Pažljivo pročitajte ovaj priručnik i naljepnice na alatu. Pročitajte i pridržavajte se svih uputa.
LV	Uzmanīgi izlasīt ierīces rokasgrāmatu un etiķetes. Izlasīt visas instrukcijas un sekot tām.
EE	Kasutusjuhend ja etiketid hoolikalt läbi lugeda. Lugeda läbi ja järgida kõiki instruksioone.
BGR	Прочетете внимателно ръководството и етикетите на инструмента. Прочетете и следвайте инструкциите.
SRB	Pažljivo pročitajte priručnik i nalepnice na alatu. Pročitajte i sledite sva uputstva.





FR	L'opérateur et les préposés dans la zone de travail DOIVENT porter des lunettes de sécurité avec protections latérales. Ces lunettes de sécurité doivent être conformes aux normes et réglementations locales.
EN	The operator and the workers in the work area MUST wear safety goggles with side guards. These safety goggles must comply with local standards and regulations.
IT	L'operatore e gli addetti nell'area di lavoro DEVONO indossare occhiali di sicurezza dotati di protezioni laterali. Questi occhiali di sicurezza devono essere conformi alle norme e regolamenti locali.
DE	Bediener und Mitarbeiter im Arbeitsbereich MÜSSEN eine Schutzbrille tragen, die das Auge auch an der Seite schützt. Diese Schutzbrille muss den örtlichen Normen und Vorschriften entsprechen.
ES	El operador y las personas presentes en el área de trabajo DEBEN usar gafas de seguridad con protecciones laterales. Estas gafas de seguridad deberán ser conformes con las normas y los reglamentos locales.
PT	O operador e os responsáveis na área de trabalho DEVEM utilizar óculos de segurança com proteções laterais. Estes óculos de segurança devem estar em conformidade com as normas e regulamentos locais.
GR	Ο χειριστής και οι υπεύθυνοι της ζώνης εργασίας ΠΡΕΠΕΙ να φορούν γυαλιά ασφαλείας με πλευρική προστασία. Τα γυαλιά ασφαλείας πρέπει να πληρούν τους τοπικούς κανονισμούς και τα ισχύοντα πρότυπα.
TR	Çalışma alanında bulunan operatör ve görevliler, yan siperlere sahip güvenli gözükleri KULLANMALIDIR. Bahse konu güvenli gözükleri, yerel norm ve yönetmeliklere uygun olmalıdır.
NL	De operator en de werknemers in het werkgebied MOETEN een veiligheidsbril met zijkleppen dragen. Deze veiligheidsbril moet voldoen aan de lokale regels en voorschriften.
DK	Brugeren og andre medarbejdere i arbejdsområdet SKAL være iført beskyttelsesbriller med beskyttelse i siden. Beskyttelsesbrillerne skal overholde gældende lokale standarder og regler.
NO	Operatøren og andre personer i arbeidsområdet MÅ bruke vernebriller med sidebeskyttelse. Disse vernebrillene må være i samsvar med lokale regler og forskrifter.
SE	Operatören och anställda SKA bära skyddsglasögon med sidoskydd. Säkerhetsglasögonen ska överensstämma med lokala standarder och förordningar.
FI	Käyttäjän ja työskentelyalueella olevien henkilöiden ON käytettävä suojalaseja, joissa on sivusuojukset. Kyseisten suojalasioiden täytettävä standardien ja paikallisten määräysten vaatimukset.
CZ	Operátor a pověření pracovníci v daném pracovním prostoru MUSÍ mít nasazenou ochranné brýle s boční ochranou. Tyto brýle musí být ve shodě s normami a s místními předpisy.
PL	Operator obsługujący oraz pozostali operatorzy obecni w strefie pracy POWINNI nosić okulary ochronne z boczną osłoną. Okulary ochronne powinny spełniać wymogi lokalnych przepisów i rozporządzeń.
SI	Operater in delavci v delovnem območju MORAJO nositi varnostna očala z zaščito ob straneh. Varnostna očala morajo biti skladna z lokalnimi predpisi in standardi.
SK	Operátor a poverení pracovníci v danom pracovnom priestore MUSIA mať nasadené ochranné okuliare s bočnou ochranou. Tieto okuliare musia byť v zhode s normami a s miestnymi predpismi.
LT	Operatorius ir darbo zonoje paskirti dirbti asmenys PRIVALO mūvėti duotus apsauginius akinius su šoniniais apsaugais. Šie apsauginiai akiniai privalo atitikti vietinius standartus ir reglamentus.
BE	Супрацоўнік і людзі, якія знаходзяцца ў працоўнай зоне, ПАВІННЫ насіць ахоўныя акуляры з бакавымі шчыткамі. Ахоўныя акуляры павінны адпавядаць мясцовым правілам і нормам.
RU	Оператор или работающие поблизости люди ДОЛЖНЫ надевать защитные очки с боковыми экранами. Эти защитные очки должны соответствовать местным нормам и правилам.
HU	A kezelő és a munkaterületen tartózkodó személyek számára oldalsó védőelemmel ellátott védőszemüveg használatra KÖTELEZŐ! A védőszemüveg a helyi szabályoknak és előírásoknak meg kell feleljen.
RO	Operatorul și personalul din zona de lucru TREBUIE să poarte ochelari de protecție cu protecții laterale. Acești ochelari de siguranță trebuie să respecte regulile și reglementările locale.
HR	Rukovatelj i osoblje u području rada MORAJU nositi zaštitne naočale s bočnim štitnicima. Ove zaštitne naočale moraju biti usklađene s normama i lokalnim odredbama.
LV	Operatoram un strādniekiem darba zonā IR jānēsā drošības brilles, kas ir aprīkotas ar sānu aizsargiem. Šīm drošības brillēm ir jāatbilst vietējiem standartiem un regulām.
EE	Seadme kasutaja ja tööpriirkonnas tegevad isikud ON KOHUSTATUD kandma külgkaitsetega kaitseprille. Need kaitseprillid peavad vastama kohalikele seadustele ja ohutusõuetele.
BG	Операторът и работещите в зоната за работа ТРЯБВА да носят предпазни очила със странични протектори. Тези предпазни очила трябва да отговарят на местните стандарти и нормативната уредба.
SR	Operater i radnici u oblasti rada MORAJU da nose zaštitne naočare sa bočnim štitnicima. Ove zaštitne naočari moraju da budu u skladu sa lokalnim standardima i propisima.



FR	Garder les doigts LOIN de la gâchette quand on ne travaille pas avec l'outil afin d'éviter tout coup accidentel. Ne jamais pointer l'outil vers votre corps ou vers d'autres personnes dans la zone de travail.
EN	Keep your fingers AWAY from the trigger when not working with the tool to prevent accidental firing. Never point the tool at your body or at other persons in the work area.
IT	Tenere le dita LONTANE dal grilletto quando non si opera con l'utensile per evitare di sparare colpi accidentali. Non puntare mai l'utensile verso il proprio corpo o verso altre persone nell'area di lavoro.
DE	Die Finger entfernt vom Abzugshebel halten, wenn Sie nicht mit dem Werkzeug arbeiten, damit die Eintreibelemente des Werkzeug nicht freifliegend verlassen. Richten Sie das betriebsbereite Werkzeug niemals direkt gegen sich selbst oder auf andere Personen.
ES	Mantenga los dedos ALEJADOS del gatillo cuando no opere con la herramienta para evitar disparos accidentales. No apunte nunca la herramienta hacia el propio cuerpo o hacia otras personas en el área de trabajo.
PT	Manter os dedos LONGE do gatilho quando não estiver a trabalhar com a ferramenta para evitar ativações acidentais. Nunca apontar a ferramenta para o próprio corpo ou para outras pessoas na área de trabalho.
GR	Κρατάτε τα δάχτυλα ΜΑΚΡΙΑ από τη σκανδάλη όταν δεν χρησιμοποιείτε το εργαλείο, προκειμένου να αποφύγετε ακούσιες βολές. Μην στρέφετε ποτέ το εργαλείο προς το σώμα σας ή προς άλλα άτομα στον χώρο εργασίας.
TR	Kazara ateş etmemek için alet kullanılmadığında parmaklar tetikden UZAK tutulmalıdır. Aleti asla kendinize ya da çalışma alanında bulunan diğer kimselere yöneltmeyin.
NL	Houd uw vingers VER uit de buurt van de trekker wanneer u niet met het gereedschap werkt om onbedoeld afvuren te voorkomen. Richt het gereedschap nooit op uw lichaam of op andere mensen in het werkgebied.
DK	Hold fingrene LANGT VÆK fra aftrækkeren når redskabet ikke bruges for at undgå at skyde af ved en fejltagelse. Ret aldrig redskabet mod din egen krop eller mod andre personer i arbejdsområdet.
NO	Hold fingrene UNNA avtrekkeren når du ikke bruker verktøyet for å unngå å avfyre tilfeldige skudd. Rett aldri verktøyet mot din egen kropp eller mot andre personer i arbeidsområdet.
SE	Håll fingrarna PÅ AVSTÅND från avtryckaren när verktyget inte används för att undvika att oavsiktligt skjuta skott. Rikta aldrig verktyget mot din kropp eller andra personer i arbetsområdet.
FI	Vahingossa tapahtuvien laukaisujen välttämiseksi, pidä sormet KAUKANA liipaisimesta, kun työkalua ei käytetä. Älä suuntaa työkalua koskaan omaa kehoasi tai muita henkilöitä kohti työskentelyalueella.
CZ	Při manipulaci s nástrojem udržujte prsty V DOSTATEČNÉ VZDÁLENOSTI od spouště, aby se zabránilo náhodným vystřelením. Nikdy nemiřte nástrojem na své tělo ani na jiné osoby v pracovním prostoru.
PL	Trzymać palce z DALEKA od spustu w czasie przerwy w pracy celem uniknięcia przypadkowego wystrzału. Nie należy nigdy celować pistoletem w kierunku własnego ciała lub innych osób obecnych w strefie pracy.
SI	Kadar z orodjem ne delate, imejte prste STRAN od sprožila, da preprečite neželene udarce. Orodja nikoli ne usmerjajte proti svojemu telesu ali proti drugim osebam na delovnem območju.
SK	Pri manipulácii s nástrojom udržiajte prsty V DOSTATOČNEJ VZDIALENOSTI od spúšte, aby sa zabránilo náhodnému vystreleniu. Nikdy nemierte nástrojom na svoje telo, ani na iné osoby v pracovnom priestore.
LT	Laikykite pirštus ATOKIAU nuo gaiduko, kai nedirbate su įrankiu, kad netycia be reikalo neiššautumėte. Niekada nenukreipkite įrankio į savo kūną arba į kitus darbo zonoje esančius asmenis.
BE	У час работы з інструментам трымайце пальцы далёка ад спускавага крычка, каб пазбегнуць выпадковых удараў. Ні ў якіх абставінах не накіроўвайце інструмент на сваё цела або на іншых людзей у працоўнай зоне.
RU	Когда инструмент не используется, держите пальцы НА РАССТОЯНИИ от спускового крючка, чтобы не допустить случайных выстрелов. Никогда не направляйте инструмент на себя или на других людей, находящихся в месте выполнения работ.
HU	A kezelő és a munkaterületen tartózkodó személyek számára oldalsó védőelemmel ellátott védőszemüveg használatát KÖTELEZŐ! A védőszemüveg a helyi szabályoknak és előírásoknak meg kell feleljen.
RO	Țineți degetele DEPARTE de declanșator atunci când nu folosiți instrumentul pentru a evita declanșările accidentale. Nu îndreptați niciodată instrumentul către corpul dvs. sau către alte persoane aflate în zona de lucru.
HR	Držite prste DALEKO od okidača kada ne koristite alat kako biste izbjegli nehotično okidanje. Nikada ne usmjeravajte alat prema svom tijelu ili prema drugim osobama u području rada.
LV	Turēt pirkstus TĀLU no sprūda, kad tiek strādāts ar ierīci, lai izvairītos no nejaušo šāvienu veikšanas. Nekad nevērst ierīci pret savu ķermeni vai pret citām personām darba zonā.
EE	Juhuslikkude laskude vältimiseks hoidke sõrmed töövahendi mitte kasutamisel päästikust KAUGEL. Ärge kunagi suunake töövahendit enda või teiste, tööpiirkonnas viibivada isikute suunas.
BG	Дръжте пръстите си ДАЛЕЧ от спуська, когато не работите с инструмента, за да предотвратите неумишлено изстрелване. Никога не насочвайте инструмента към тялото си или към други лица в зоната за работа.
SR	Prste držite DALJE od okidača kada ne radite sa alatom da biste sprečili slučajno okidanje. Nikada ne usmeravajte alat prema telu ili drugim licima u oblasti rada.



FR	Ne jamais utiliser de bouteilles contenant de l'oxygène ou d'autres gaz, car des explosions pourraient se produire. Ne jamais utiliser de gaz combustibles ou d'autres gaz réactifs comme source d'énergie pour cet outil. Des explosions et des blessures graves peuvent survenir.
EN	Never use cylinders containing oxygen or other gases as explosions may occur. Never use combustible gases or other reactive gases as an energy source for this tool. Explosions and serious injuries may occur.
IT	Non usare mai bombole contenenti ossigeno o altri gas poiché possono verificarsi delle esplosioni. Non usare mai gas combustibili o altri gas reagenti come sorgente di energia per questo utensile. Potrebbero verificarsi esplosioni e gravi infortuni.
DE	Verwenden Sie niemals Gasflaschen mit Sauerstoff oder anderen Gasen. Explosionsgefahr! Verwenden Sie niemals brennbare Gase oder andere Gase als Energiequelle für dieses Gerät. Sonst könnte es zu Explosionen und schweren Unfällen kommen.
ES	No use nunca bombonas que contengan oxígeno u otros gases porque pueden producirse explosiones. No use nunca gases combustibles ni otros gases reactivos como fuente de energía para esta herramienta. Podrían producirse explosiones y graves accidentes.
PT	Nunca utilizar botijas com oxigénio ou outros gases pois podem verificar-se explosões. Nunca utilizar gases combustíveis ou outros gases reagentes como fonte de energia para esta ferramenta. Podem ocorrer explosões e lesões graves.
GR	Μην χρησιμοποιείτε ποτέ φιάλες οξυγόνου ή άλλων αερίων προκειμένου να αποφύγετε τις εκρήξεις. Μην χρησιμοποιείτε ποτέ καύσιμα αέρια ή άλλα αντιδραστικά αέρια ως πηγή ενέργειας για αυτό το εργαλείο. Μπορούν να προκαλέσουν έκρηξη ή σοβαρά ατυχήματα.
TR	Patlamalara sebebiyet verebileceğinden oksijen ya da diğer gazları ihtiva eden tüpleri asla kullanmayın. İşbu alet için yanıcı gazları ya da diğer tepkime gazlarını asla enerji kaynağı olarak kullanmayın. Patlamalar ve ciddi yaralanmalar meydana gelebilir.
NL	Gebruik nooit flessen die zuurstof of andere gassen bevatten, omdat er explosies kunnen optreden. Gebruik nooit brandbare gassen of andere reactiegassen als energiebron voor dit gereedschap. Dit kan explosies en ernstig letsel veroorzaken.
DK	Anvend aldrig gasflasker der indeholder ilt eller andre gasser, da der kan opstå eksplosioner. Brug aldrig brændbare gasser eller andre reagensgasser som en energikilde til dette redskab. Eksplosioner og alvorlige kvæstelser kan forekomme.
NO	Bruk aldri oksygenflasker eller andre gasser da det kan oppstå eksplosjoner. Bruk aldri forbrenningsgasser eller andre reagensgasser som energikilde til dette verktøyet. Det kan oppstå eksplosjoner og alvorlige skader.
SE	Använd aldrig sprejflaskor med syre eller annan gas eftersom de kan explodera. Använd aldrig brandfarliga gaser eller andra gaser som reagerar med verktygets energilällor. Det kan orsaka explosioner och allvarliga olyckor.
FI	Älä koskaan käyttää happeta tai muita kaasuja sisältäviä pulloja, koska tällöin on olemassa räjähdysvaara. Älä koskaan käytä palavia kaasuja tai muita reaktiivisia kaasuja tämmän työkalun energianlähteenä. Ne voivat aiheuttaa räjähdyksiä tai vakavia onnettomuuksia.
CZ	Nikdy nepoužívejte tlakové láhve s kyslíkem nebo jinými plyny, protože by mohlo dojít k výbuchu. Nikdy nepoužívejte hořlavé nebo jiné reakční plyny jako zdroj energie pro tento nástroj. Mohlo by dojít k výbuchu a vážnému úrazu.
PL	Nie należy nigdy używać butli z tlenem lub innym gazem, gdyż mogłoby dojść do wybuchu. Nie należy nigdy używać paliwa gazowego lub innych odczynników gazowych jako źródła energii dla niniejszego przyrządu. Mogłoby dojść do powstania groźnych wybuchów lub wypadków.
SI	Nikoli ne uporabljajte jeklenk, ki vsebujejo kisik ali drug plin, ker bi lahko eksplodirale. Kot vir energije za to orodje nikoli ne uporabljajte gorljivih plinov ali drugih plinskih reaktantov. Lahko pride do eksploziji in hudih nezdog.
SK	Nikdy nepoužívejte tlakové fľaše s kyslíkom alebo inými plynmi, pretože by mohlo dôjsť k výbuchu. Nikdy nepoužíajte horľavé alebo iné reakčné plyny ako zdroj energie pre tento nástroj. Mohlo by dôjsť k výbuchu a vážnemu úrazu.
LT	Niekada nenaudokite balionų su deguonimi arba kitomis dujomis, nes gali kilti sproginų. Niekada nenaudokite degių dujų arba kitokių dujų kaip šio įrankio energijos šaltinio. Gali kilti sproginų arba rimtų sužalojimų.
BE	Ne vykarystovajuce balony z kislorodom ci inšymy gazami, kab pazbegnuć vybuchu. Zabaranajeca vykarystovajuce garučyja ci inšyja reaktyvnyja gazy u ykacu k rnyćny ci sklavanija dla danogo instrumeta. Mogućy adbyćca vybuchy i sur'eznae traumavanne.
RU	Никогда не используйте баллоны с кислородом или же другими газами, так как это может привести к взрыву. Никогда не используйте горючие газы или же другие реактивные газы в качестве источника энергии для данного инструмента. Это может стать причиной взрыва и серьезных несчастных случаев.
HU	Soha ne használjon oxigént vagy egyéb gázokat tartalmazó palackokat, mert azok robbanást okozhatnak! A szerszám energiaellátásához ne használjon üzemanyagot vagy más reagens gázt, mert az robbanásveszélyt és súlyos balesetet okozhat!
RO	Nu folosiți niciodată butelii care conțin oxigen sau alte gaze, deoarece pot avea loc explozii. Nu folosiți niciodată gaze combustibile sau alte gaze reactive ca sursă de energie pentru acest instrument. Pot avea loc explozii și răniiri grave.
HR	Nikada ne koristite koje sadrže kisik ili druge plinove jer bi moglo doći do eksplozije. Nikada ne koristite zapaljive plinove ili druge reaktivne plinove kao izvor energije za ovaj alat. Moglo bi doći do eksplozija i teških nesreća.
LV	Nekad neizmantot balonus, kas satur skābekli vai citas gāzes, jo var notikt sprādzieni. Nekad neizmantot degošas gāzes vai citas reāģentu gāzes, kā enerģijas avotu šai ierīcei. Varētu notikt sprādzieni un nopietni negadījumi.
EE	Võimalike plahvatuste vältimiseks ärge kasutage hapnikku või muid gaase sisaldavaid balloone. Selle tööriista puhul ärge kunagi kasutage energiaallikana gaaskütust või muid reageerivaid gaase. Esineb plahvatuse või raskete õnnetusjuhtumite oht.
BG	Никога не използвайте бутилки с кислород или друг газ, тъй като това може да доведе до експлозия. Никога не използвайте запалими или други реактивни газове като източник на храняване за този инструмент. Това може да доведе до експлозия и сериозни наранявания.
SR	Nikada ne koristite cilindre koji sadrže kiseonik ili druge gasove, jer može doći do eksplozije. Nikada ne koristite zapaljive gasove ili druge reaktivne gasove kao izvor energije za ovaj alat. Može doći do eksplozija i ozbiljnih povreda.

FR	Porter des coiffes de protection contre le bruit pour éviter des dommages à l'ouïe.
EN	Wear noise protection earmuffs to prevent possible hearing damage.
IT	Indossare cuffie di protezione contro il rumore per evitare possibili danni all'udito.
DE	Persönlichen Gehörschutz tragen, um mögliche Gehörschäden zu vermeiden.
ES	Use cascos de protección contra los ruidos para evitar posibles daños al oído.
PT	Utilizar auriculares de proteção contra o ruído para evitar danos ao ouvido.
GR	Να φοράτε ωτοασπίδες για να αποφύγετε βλάβες στην ακοή
TR	İşitme duyusunun zarar görmesini önlemek amacı ile gürültüye karşı koruyucu kulaklıklar takın
NL	Draag gehoorbescherming om mogelijke gehoorschade te voorkomen
DK	Bær høreværn for at forhindre mulig høreskade
NO	Bruk hørselsvern for å forhindre hørselsskader
SE	Bär hörselskydd för att undvika hörselskador.
FI	Käytä kuulonsuojaimia melua vastaan, jotta vältetään mahdolliset kuulovauriot.
CZ	Nasaďte si chrániče sluchu na ochranu proti hluku a zabránění možnému poškození sluchu.
PL	W celu uniknięcia ewentualnego uszkodzenia sluchu należy nosić ochronne nauszniki.
SI	Uporabljajte zaščito pred hrupom, da preprečite morebitne poškodbe sluha.
SK	Nasaďte si chrániče sluchu na ochranu proti hluku a zabránenie možnému poškodeniu sluchu.
LT	Mūvėkite nuo triukšmo saugančias ausines, kad nepakenktumėte klausai.
BE	Апранайце навушнікі, якія абараняюць ад шуму, каб пазбегнуць пашкоджання слыху
RU	Надевайте шумозащитные наушники, чтобы не допустить повреждения органов слуха
HU	A halláskárosodás elkerülése érdekében viseljen fülvédőt a zaj ellen!
RO	Purtați căști de protecție împotriva zgomotului pentru a preveni posibile deteriorări ale auzului
HR	Nosite slušalice za zaštitu od buke kako biste izbjegli moguća oštećenja sluha.
LV	Nēsāt aizsardzības austiņas pret troksni, lai izvairītos no iespējamiem dzirdes bojājumiem
EE	Kuulmiskahjustuse vältimiseks kasutage mürakindlaid kuulmekaitseid.
BG	Носете предпазни тапи за уши, за да избегнете евентуално увреждане на слуха.
SR	Nosite naušnice za zaštitu od buke da biste sprečili moguća oštećenje sluha.



FR	Utiliser de l'air comprimé propre de 4 à 7 bar (8 bar maxi)
EN	Use clean and regulated compressed air from 4 to 7 bar (max. 8 bar)
IT	Usare aria compressa pulita e regolata tra 4 e 7 bar (max. 8 bar)
DE	Verwenden Sie saubere und zwischen 4 und 7 bar (max. 8 bar) geregelte Druckluft
ES	Utilice aire comprimido limpio y regulado de 4 a 7 bares (máx. 8 bares)
PT	Utilize ar comprimido limpo e regulado de 4 a 7 bar (máx. 8 bar)
GR	Χρησιμοποιήστε καθαρό και ρυθμισμένο πεπιεσμένο αέρα από 4 έως 7 bar (μέγ. 8 bar)
TR	4 ila 7 bar arasında (maks. 8 bar) olan, temiz ve ayarlı basınçlı hava kullanın
NL	Gebruik propere en geregelde perslucht van 4 tot 7 bar (max. 8 bar)
DK	Brug ren og reguleret trykluft fra 4 til 7 bar (maks. 8 bar)
NO	Bruk ren og regulert trykkluft fra 4 til 7 bar (maks. 8 bar)
SE	Använd ren och reglerad tryckluft från 4 till 7 bar (max. 8 bar)
FI	Käytä puhdasta ja säädeltyä paineilmaa, jonka paine on 4 - 7 baaria (enintään 8 baaria)
CZ	Použijte čistý a regulovaný stlačený vzduch s tlakem mezi 4 a 7 bar (max. 8 bar)
PL	Używać oczyszczonego i regulowanego sprężonego powietrza pod ciśnieniem od 4 do 7 bar (maks. 8 bar)
SI	Uporabljajte čist in reguliran stisnjen zrak s tlakom od 4 do 7 bar (največ 8 bar)
SK	Používajte čistý a regulovaný stlačený vzduch od 4 do 7 bar (max. 8 bar)
LT	Naudokite švarų reguliuojamą suslėgto oro rautą nuo 4 iki 7 barų (maks. 8 barai)
BE	Выкарыстоўвайце чыстае і рэгуляванае сціснутае паветра ад 4 да 7 бар (макс. 8 бар)
RU	Используйте чистый и отрегулированный сжатый воздух давлением от 4 до 7 бар (макс. 8 бар)
HU	Használjon tiszta és 4-7 bar-ra (max. 8 bar) beállított sűrített levegőt
RO	Utilizați aer comprimat curat și reglat cuprins între 4 și 7 bari (max. 8 bari)
HR	Koristite se čistim stlačenim zrakom, reguliranim od 4 do 7 bara (maks. 8 bara)
LV	Izmantojiet tīru un regulētu saspiestu gaisu no 4 līdz 7 bar (maks. 8 bar)
EE	Kasutage puhas reguleeritud suruõhku rõhul 4–7 bar (max 8 bar)
BG	Използвайте чист състен въздух с регулирано налягане от 4 до 7 бар (макс. 8 бар)
SR	Koristite čist i regulisan komprimovani vazduh od 4 do 7 bara (maks. 8 bara)



FR	Débrancher l'outil du tuyau d'alimentation d'air avant d'effectuer l'entretien, libérer l'élément de fixation coincé, quitter la zone de travail, déplacer l'outil dans une autre position ou faire manipuler l'outil par d'autres personnes.
EN	Disconnect the tool from the air supply tube before carrying out maintenance operations, free the jammed fastener, leave the work area, move the tool to a different position, or get other persons to handle the tool.
IT	Disconnettere l'utensile dal tubo di alimentazione dell'aria prima di effettuare operazioni di manutenzione, liberare l'elemento di fissaggio inceppato, lasciare l'area di lavoro, spostare l'utensile in una diversa posizione, oppure far manipolare l'utensile ad altre persone.
DE	Das Gerät von der Druckluftquelle trennen, bevor Sie Instandhaltungsarbeiten ausführen, eingeklemmtes Eintreibmaterial entfernen, den Arbeitsbereich verlassen, das Werkzeug in eine andere Position bringen oder das Werkzeug von anderen Personen bedienen lassen.
ES	Desconecte la herramienta del tubo de alimentación de aire antes de efectuar operaciones de mantenimiento, libere el elemento de fijación atascado, deje el área de trabajo, desplace la herramienta a otra posición o haga manipular la herramienta a otras personas.
PT	Desligar a ferramenta do tubo de alimentação do ar antes de efetuar operações de manutenção, libertar o elemento de fixação bloqueado, deixar a área de trabalho, deslocar a ferramenta para uma posição diferente, ou deixar que outras pessoas manipulem a ferramenta.
GR	Αποσυνδέετε το εργαλείο από τον σωλήνα τροφοδοσίας αέρα πριν από τις επεμβάσεις συντήρησης, την απελευθέρωση μπλοκαρισμένου στοιχείου, την έξοδο από τον χώρο εργασίας, τη μετακίνηση του εργαλείου σε άλλη θέση ή παραδώσετε το εργαλείο σε άλλο άτομο.
TR	Bakım işlemlerine başlamadan önce aleti hava besleme hortumundan ayırın, sıkışmış olan tespit elemanını serbest bırakın, çalışma alanını terk edin, aletin farklı bir konuma getirin ya da aletin başka kişilerce eleçlenmesini sağlayın.
NL	Koppel het gereedschap los van de luchtoverleiding voordat u onderhoudswerkzaamheden uitvoert, maak het vastgelopen bevestigingselement los, verlaat het werkgebied, verplaatst het gereedschap naar een andere positie of laat het gereedschap door anderen mensen hanteren.
DK	Frakobl redskabet fra lufttilførselsslangen før: der udføres vedligeholdelse på det, et fastklemt søm eller klamme frigøres, arbejdsområdet forlades, redskabet flyttes til en anden position eller redskabet håndteres af andre personer.
NO	Verktøyet må kobles fra luftforselingslangen før det utføres vedlikehold, før det fjernes fastsatt material, før du går fra arbeidsområdet, før du flytter verktøyet til en ny posisjon eller før du lar andre personer bruke verktøyet.
SE	Koppla från verktyget från luftledningen innan du utför något som helst underhållsarbete, frigör en del som fastnat, lämnar arbetsområdet, flyttar verktyget till en annan plats eller låter andra personer hantera verktyget.
FI	Kytke työkalu irti ilman syöttöteltkusta ennen huoltotoimenpiteiden suorittamista, kiinni jääneen kiinnityselementin vapauttamista, työalueelta poistamista, työkalun toiselle alueelle siirtämistä tai annettaessa työkalu toisen henkilön käytettäväksi.
CZ	Před prováděním úkonů údržby odpojte nástroj od hadice pro přívod vzduchu, uvolněte zaseknutý upevňovací prvek, opusťte pracovní prostor a přemístěte nástroj do jiné polohy, nebo svěťte manipulaci s ním jiným osobám.
PL	Odlączyć przyrząd od węży zasilania w sprężone powietrze przed przystąpieniem do wykonania czynności konserwacyjnych, uwolnić zacięty element mocujący, opuścić strefę roboczą, przesuwać przyrząd na inne miejsce lub przekazać go innym osobom.
SI	Izključite orodje s cevi za dovajanje zraka pred pričetkom izvajanja vzdrževalnih del, fiksiran element vzemite z mesta, kjer je pritrjen, zapustite delovno območje, prestavite orodje na drug položaj ali pa pustite, da bodo z orodjem delale druge osebe.
SK	Pred vykonaním údržby odpojte nástroj od hadice pre prívod vzduchu, uvoľnite zaseknutý upevňovací prvok, opustite pracovný priestor a premiestnite nástroj do inej polohy alebo zverte manipuláciu s ním iným osobám.
LT	Atjunkite įrankį nuo oro tiekimo vamzdžio prieš atlikdami priežiūros operacijas, atlaisvindami įstrigusį tvirtinimo elementą, palikdami darbo zoną, keldami įrankį į kitą vietą arba leisdami įrankį naudoti kitiems asmenims.
BE	Перед правядзеннем тэхабслугоўвання адключыце інструмент ад трубі падачы паветра, вызваліце замацаваны фіксуочы элемент, пакіньце працоўную зону, перамясціце інструмент у іншае становішча альбо дазвольце маніпуляваць інструментам іншым людзям.
RU	Отключайте инструмент от шланга подачи воздуха перед выполнением обслуживания, удалением застрявшего крепежа, покиданием рабочей зоны, переносом инструмента в другое место или же перед его передачей другим людям для работы.
HU	Mielőtt karbantartást végezne, kösse le a szerszámot a légszállító tömlőről! Szabadítsa ki az elakadt rögzítőelemet, hagyja el a munkaterületet, helyezze a szerszámot más helyetbe, vagy adja át másnak.
RO	Deconectați unealta de la conducta de alimentare cu aer înainte de a efectua operațiuni de întreținere, eliberați elementul de fixare blocat, părăsiți zona de lucru, mutați unealta într-o poziție diferită sau lăsați ca unealta să fie folosită de alte persoane.
HR	Odvojite alat od crijeva za dovod zraka prije nego počnete s radovima održavanja, prije deblokade zaglavljenoj pričvrstnog elementa, napuštanja područja rada, premještanja alata na drugo mjesto ili predaje alata na uporabu drugim osobama.
LV	Atvienot ierīci no gaisa padeves caurules pirms veikt tehnikās apkopes darbības, atbrīvot iestrēgušo stiprināšanas elementu, atstāt darba zonu, pārvietot ierīci savādākā pozīcijā, vai arī lūgt izmantot ierīci citām personām.
EE	Enne hooldustoimingutega alumistam ühendage tööriist õhutoite vooliku küljest lahti, vabastage kinni kiilunud kinnituselement, lahkuge tööriirkonnast, seadke töövahend teise asendisse või laske seda kasutada teistel isikutel.
BG	Разкачете инструмента от маркуча за подаване на въздух, преди да извършвате операции по поддръжка, да освободите заседнала скоба, да напуснете зоната за работа, да преместите инструмента в различно положение или да дадете инструмента на други лица да работят с него.
SR	Odvojite alat sa cevi za dovod vazduha pre obavljanja operacija održavanja, otpuštanja zaglavljenoj eksera, napuštanja oblasti rada, pomeranja alata na drugi položaj ili uručivanja alata drugom operateru.



FR	Ne jamais utiliser l'outil si le dispositif de sécurité, la gâchette ou les ressorts sont hors service, manquants ou endommagés. Ne pas modifier ou retirer le dispositif de sécurité, la gâchette ou les ressorts. Effectuer des inspections quotidiennes pour vérifier le mouvement correct de la gâchette et du mécanisme de sécurité.
EN	Never use the tool if the safety device, trigger, or springs are out of order, missing, or damaged. Do not modify or remove the safety device, the trigger or the springs. Carry out daily inspections to verify proper movement of the trigger and the safety mechanism.
IT	Mai usare l'utensile se il dispositivo di sicurezza, il grilletto o le molle sono fuori uso, mancanti o danneggiati. Non modificare o rimuovere il dispositivo di sicurezza, il grilletto o le molle. Effettuare ispezioni giornaliere per la verifica del corretto movimento del grilletto e del meccanismo di sicurezza.
DE	Verwenden Sie das Werkzeug niemals, wenn die Sicherheitsvorrichtung, der Abzugshebel oder die Federn nicht richtig funktionieren, fehlen oder beschädigt sind. Die Sicherheitsvorrichtung, den Abzugshebel oder die Federn weder manipulieren noch entfernen. Führen Sie tägliche Inspektionen durch, um die korrekte Bewegung des Abzugshebels und des Sicherheitsmechanismus zu überprüfen.
ES	No use nunca la herramienta si el dispositivo de seguridad, el gatillo o los muelles no funcionan, están dañados o faltan. No modifique ni quite el dispositivo de seguridad, el gatillo o los muelles. Efectúe inspecciones diarias para comprobar el correcto movimiento del gatillo y del mecanismo de seguridad.
PT	Nunca utilizar a ferramenta se o dispositivo de segurança o gatilho ou as molas estiverem fora de uso, em falta ou danificados. Não modificar ou remover o dispositivo de segurança, o gatilho ou as molas. Efetuar inspeções diárias para verificar o movimento correto do gatilho e do mecanismo de segurança.
GR	Μην χρησιμοποιείτε ποτέ το εργαλείο αν έχουν αχρηστευτεί, απουσιάζουν ή είναι ελαττωματικά το σύστημα ασφαλείας, η σκανδάλη ή τα ελατήρια. Μην κάνετε μετατροπές και μην αφαιρείτε το σύστημα ασφαλείας, τη σκανδάλη ή τα ελατήρια. Ελέγχετε καθημερινά τη σωστή κίνηση της σκανδάλης και του μηχανισμού ασφαλείας.
TR	Emniyet tertibatını, tetiğini ya da yaylarını hizmet dışı, eskik ya da hasarlı olmasi durumunda aleti asla kullanmayın. Emniyet tertibatını, tetiği ya da yayları asla kuralamayın ya da sökmeyin. Tetiğin ve emniyet tertibatının doğru hareketinden emin olmak üzere günlük kontroller gerçekleştirin.
NL	Gebruik het gereedschap nooit als de veiligheidsinrichting, de trekker of de veren defect zijn, ontbreken of beschadigd zijn. Wijzig of verwijder de veiligheidsinrichting, de trekker of de veren niet. Voer dagelijkse inspecties uit om de juiste beweging van de trekker en het veiligheidsmechanisme te controleren.
DK	Brug aldrig redskabet, hvis sikkerhedsanordningen, aftrækkeren eller fjedrene ikke virker, mangler eller er beskadiget. Modifier eller fjern ikke sikkerhedsanordningen, aftrækkeren eller fjedrene. Udfør daglige eftersyn for at kontrollere at aftrækkeren og sikkerhedsmekanismen bevæger sig korrekt.
NO	Bruk aldri verktøyet dersom sikkerhetsinnretningen, avtrekkeren eller fjærene er ute av drift, mangler eller er skadet. Ikke utfør endringer på sikkerhetsinnretningen, avtrekkeren eller fjæren. Utfør daglige inspeksjoner for å kontrollere at avtrekkeren og sikkerhetsmekanismen fungerer slik de skal.
SE	Använd aldrig verktyget om säkerhetsanordningen, avtryckaren eller fjäderna är ur funktion, saknas eller är skadade. Ändra eller ta aldrig bort säkerhetsanordningen, avtryckare eller fjäderna. Kontrollera dagligen att avtryckaren och säkerhetsmekanismen rör sig på korrekt sätt.
FI	Älä koskaan käyttää työkalua, jos turvalaitte, liipaisin tai jouset ovat jossain käytössä, puuttuvat tai ne ovat vahingoittuneet. Älä muuta tai poista turvalaitetta, liipaisinta tai jousia. Suorita tarkastukset päivittäin, jotta varmistetaan liipaisimen ja turvamekanismien oikea toiminta.
CZ	Nikdy nepoužívejte nástroj, když je bezpečnostní zařízení, spoušť nebo pružiny nefunkční/a, když chybí nebo je/ jsou poškozeny. Neměňte a neodstraňujte bezpečnostní zařízení, spoušť nebo pružiny. Provádějte denní kontroly kvůli ověření správného pohybu spouště a bezpečnostního mechanismu.
PL	Nie należy nigdy używać przyrządu, jeżeli zabezpieczenie, spust lub sprężyny są uszkodzone lub zdemontowane. Nigdy nie usuwać lub modyfikować blokady bezpieczeństwa, spustu lub sprężyn. Codziennie sprawdzać prawidłowość działania spustu oraz mechanizmu blokady bezpieczeństwa.
SI	Orodja nikoli ne uporabljajte, če so varnostna oprema, sprožila ali vzmeti okvarjene, poškodovane ali jih sploh ne. Ne spreminjajte ali odstranjuje varnostne opreme, sprožila ali vzmeti. Dnevno pregledujte in preverjajte pravilno premikanje sprožila in varnostnega mehanizma.
SK	Nikdy nepoužívejte nástroj, keď je bezpečnostné zariadenie, spúšť alebo pružiny nefunkčné/a, keď chýbajú alebo je/ sú poškodené/a. Nemňte a neodstraňujte bezpečnostné zariadenie, spúšť alebo pružiny. Vykonávajte denné kontroly kvôli overeniu správneho pohybu spúšte a bezpečnostného mechanismu.
LT	Niekada nenaudokite įrankio, jei apsauginis prietaisas, gaidukas arba spyruoklės nenaudojami, jų trūksta arba jie yra pažeisti. Nekeiskite ir neišimkite apsauginio prietaiso, gaiduko arba spyruoklių. Atlikite kasdienes patikras, kad įsitikintumėte, jog gaidukas ir apsauginis mechanizmas tinkamai juda.
BE	Ne vykarystovajajte instrument, kali prylada bjespeni, sluskavji kručok abo spružynny vyšlyši z ladu, adstynčajučo albo paškodžany. Ne mjanjaite i ne zdymajajce pryladu bjespeni, sluskavji kručok abo spružynny. Pravadzajte štodžennjnyj pravėri, kab zabjespenyč pravilnascj ruhu sluskavota kručka i mehanizmu bjespeni.
RU	Никогда не используйте инструмент, если предохранительное устройство, спусковой крючок или пружины неисправны, отсутствуют или повреждены. Не изменяйте и не снимайте предохранительное устройство, спусковой крючок или пружины. Проводите ежедневные проверки исправности работы спускового крючка и предохранительного механизма.
HU	Soha ne használja a szerszámot, ha a biztonsági eszköz, a ravasz és a rugók nem használhatóak, hiányosak vagy sérültek! A biztonsági eszközöket, a ravasz és a rugókat ne módosítsa vagy távolítsa el! Naponta ellenőrizze a készüléket, hogy a ravasz és a biztonsági mechanizmus megfelelően működnek-e!
RO	Nu folosiți niciodată unealta dacă dispozitivul de siguranță, declanșatorul sau arcurile nu sunt în regulă, lipsesc sau sunt deteriorate. Nu modificați și nu îndepărtați dispozitivul de siguranță, declanșatorul sau arcurile. Verificați zilnic mișcarea corectă a declanșatorului și a mecanismului de siguranță.
HR	Nikada ne koristite alat ako su sigurnosni mehanizam, okidač ili opruge neispravni, ako nedostaju ili su oštećeni. Ne vršite izmjene i ne uklanjajte sigurnosni mehanizam, okidač ili opruge. Svakodnevno provjeravajte alat kako biste se uvjerali da se okidač i sigurnosni mehanizam pravilno pomiču.
LV	Nekad neizmantot ierīci, ja drošības mehānisms, sprūds vai atsperes nedarbojas, to nav vai arī tie ir bojāti. Nemodificēt vai nenonēmt drošības mehānismu, sprūdu vai atsperes. Veikt ikdienas kontroles, lai pārbaudītu sprūda un drošības mehānisma pareizu kustību.
EE	Tööriista ei tohi kunagi kasutada juhul, kui ohutusseade, päästik või vedrud on kasutuselbmattud, puuduvad või on saanud kahjustada. Ohutusseadet, päästikut või vedrusid mitte modifitseerida või eemaldada. Kontrollige igapäevaseelt päästiku ja ohutusmehhanismi korrapäras liikumist.
BG	Никога не използвайте инструмента, ако предпазният механизъм, спусъкът или пружините са неизправни, липсват или са повредени. Не преработвайте и не демонтирайте предпазния механизъм, спусъка или пружините. Извършвайте ежедневни проверки на правилното движение на спусъка и предпазния механизъм.
SR	Nikada ne koristite alat ako sigurnosni uređaj, okidač ili opruge nisu u redu, ako ih nema ili su oštećeni. Ne modifikujte i ne uklanjajte sigurnosni uređaj, okidač ili opruge. Obavljajte dnevne provjere da biste utvrdili da li se okidač i sigurnosni mehanizam pravilno pomeraju.





FR	Raccorder l'outil à l'alimentation d'air avant de charger les éléments de fixation afin d'éviter qu'ils ne soient tirés pendant la connexion. Le mécanisme d'entraînement de l'outil peut être continu quand celui-ci est raccordé à l'alimentation de l'air.
EN	Connect the tool to the air supply before loading the fasteners to prevent them from being fired while it is being connected. The tool operating mechanism can be continuous when the tool is connected to the air supply.
IT	Connettere l'utensile all'alimentazione dell'aria prima di aver caricato gli elementi di fissaggio, per evitare che vengano sparati durante la connessione. Il meccanismo di azionamento dell'utensile può essere continuativo quando questo è collegato all'alimentazione dell'aria.
DE	Schließen Sie das Werkzeug vor dem Laden des Eintreibmaterials an die Luftzufuhr an, um zu verhindern, dass dieses es während des Anschließens freiliegend verlassen kann. Der Auslösemechanismus des Werkzeugs kann im Dauerbetrieb funktionieren, wenn dieses an die Luftzufuhr angeschlossen ist.
ES	Conecte la herramienta a la alimentación del aire antes de cargar los elementos de fijación, para evitar que se disparen durante la conexión. El mecanismo de accionamiento de la herramienta puede ser continuativo cuando la misma está conectada a la alimentación del aire.
PT	Ligar a ferramenta à alimentação do ar antes de carregar os elementos de fixação, para evitar que sejam disparados durante a ligação. O mecanismo de acionamento da ferramenta pode ser continuativo quando está ligado à alimentação do ar.
GR	Συνδέετε το εργαλείο στην τροφοδοσία αέρα πριν τοποθετήσετε τα καρφιά/δίσκους, προκειμένου να αποφύγετε βολές κατά τη σύνδεση. Ο μηχανισμός ενεργοποίησης του εργαλείου μπορεί να είναι σε συνεχή λειτουργία όταν συνδέεται στην τροφοδοσία αέρα.
TR	Bağlantı esnasında fırlatılmalarını önlemek amacı ile aleti, tespit elemanlarını yüklemeden önce hava beslemesine bağlayın. Aletin çalıştırma mekanizması, hava beslemesine bağlı olduğunda kesintisiz şekilde işleyebilir.
NL	Sluit het gereedschap aan op de luchttoevoer voordat u de bevestigingselementen laadt, om te voorkomen dat deze tijdens het aansluiten worden afgevuurd. Het bedieningsmechanisme van het gereedschap kan continu zijn wanneer deze is aangesloten op de luchttoevoer.
DK	Tilslut redskabet til lufttilførsel før du kommer søm eller klammer i, for at forhindre, at de fyres af under tilslutningen. Redskabets betjeningsmekanisme kan være kontinuerlig, når den er tilsluttet lufttilførslen.
NO	Koble verktøyet til lufttilførselen før du legger i festelementene. Dette for å unngå at de skytes under tilkoblingen. Verktøyet aktiveringsmekanisme kan være kontinuerlig når det er tilkoblet lufttilførselen.
SE	Anslut verktyget till luftförsörjningen innan klamrar/spikar fylls på för att undvika att de kan skjutas under anslutningen. Verktygets aktiveringsmekanism kan vara kontinuerlig när den ansluts till luftförsörjningen.
FI	Liitä työkalu ilman syöttöön ennen kiinnityselementtien lataamista, jotta vältetään niiden laukeaminen liitäntän aikana. Työkaluun käyttömekanismi saattaa olla jatkuva, kun tämä on liitetty ilmansyöttöön.
CZ	Připojte nástroj k přívodu vzduchu ještě před naplněním upevňovacími prvky, aby se zabránilo jejich vystřelení během připájení. Když je nástroj připojen k přívodu vzduchu, mechanismus uvedení nástroje do činnosti může být nepřetržitý.
PL	Przed załadowaniem zszywek lub gwóźdźi przyrząd podłączyć do zasilania powietrzem tak, aby uniknąć ich wystrzelenia w trakcie podłączenia powietrza. Jeżeli przyrząd jest podłączony do zasilania powietrzem, może pracować w sposób ciągły.
SI	Orodje priključite na napajanje z zrakom preden namestite elemente za fiksiranje, da jih ne boste med priključevanjem zadeli s sponkami. Mehanizem sprožanja orodja je lahko neprekinjen, ko je priključeno na napajanje z zrakom.
SK	Pripojte nástroj k prívodu vzduchu ešte pred naplnením upevňovacími prvkami, aby sa zabránilo ich vystreleniu počas pripájania. Keď je nástroj pripojený k prívodu vzduchu, ovládací mechanizmus nástroja môže byť spúšaný nepretržite.
LT	Prijunkite įrankį prie oro tiekimo įrangos prieš įdėdami tvirtinimo elementus, kad prijungiant jie nebūtų iššauti. Įrankio suaktyvinimo mechanizmas gali veikti nuolat, kai yra prijungtas prie oro tiekimo įrangos.
BE	Подключите инструмент да трубки падачы паветра перад загрузкой фіксуемых элементаў, каб пазбегнуць іх выстрэльнага падчас падключэння. Механізм работы інструмента можа быць бесперарывным пры яго падключэнні да падачы паветра.
RU	Подключайте инструмент к линии подачи воздуха перед зарядкой крепёжом, чтобы не допустить случайных выстрелов во время подключения. Приводной механизм инструмента может работать непрерывно, когда он подключен к питанию воздухом.
HU	Azelőtt csatlakoztassa a szerszámot a levegő forrásra, mielőtt a rögzítőelemeket betöltené, hogy elkerülje, hogy azok a csatlakoztatás során kilődjének! A szerszám működési mechanizmusa lehet folyamatos, amikor az a légejtetésre van kötve.
RO	Conectați unealta la sursa de aer înainte de a încărca elementele de fixare, pentru a preveni tragerea lor în timpul conectării. Mecanismul de funcționare a unelei poate fi continuu atunci când este conectat la alimentarea cu aer.
HR	Spojite alat na dovod zraka prije nego ga napunite pričvrstnim elementima kako biste izbjegli njihovo ispućavanje tijekom spajanja. Mehanizam za aktiviranje alata može biti u kontinuiranom načinu rada kada je isti spojen na dovod zraka.
LV	Pievienot ierīci gaisa padevei pirms stiprināšanas elementu ielādes, lai izvairītos, ka tie savienošanas laikā tiktu izšauti. Ierīces iedarbības mehānisms var būt turpinošs, kad tas ir pievienots pie gaisa padeves.
EE	Enne kiinnitustetailide pealelaadimist ühendage tööriist õhutoitega, vältimaks nende välja paiskumist ühendamise käigus. Tööriista ajami mehhanism võib olla stabiilne, kui see on õhutoitega ühendatud.
BG	Свържете инструмента към подаването на въздух, преди да заредите скобите, за да предотвратите изстрелването им по време на свързването. Задействащият механизъм на инструмента може да работи последователно, когато инструментът бъде свързан към подаването на въздух.
SR	Povežite alat na dovod vazduha pre postavljanja eksera da biste sprečili da se ispale tokom povezivanja. Radni mehanizam alata može biti kontinuiran kada je alat povezan na dovod vazduha.

FR	L'opérateur et les personnes présentes doivent porter un casque de sécurité pour se protéger contre les accidents.
EN	The operator and those present must wear a safety helmet to protect themselves against injury.
IT	L'operatore e i presenti devono indossare l'elmetto di sicurezza per proteggersi contro eventuali infortuni.
DE	Der Bediener und die anderen Anwesenden müssen einen Schutzhelm tragen, um sich vor Unfällen zu schützen.
ES	El operador y las demás personas presentes en el lugar deberán usar caso de seguridad para protegerse de los accidentes.
PT	O operador e os presentes devem utilizar capacete de segurança para se protegerem contra eventuais lesões.
GR	Ο χειριστής και οι παρόντες πρέπει να χρησιμοποιούν κράνος ασφαλείας για προστασία από ενδεχόμενα ατυχήματα.
TR	Operatör ve hazır bulunanlar, olası kazalara karşı korunmak amacı ile emniyet kaskı kullanmalıdır.
NL	De operator en de aanwezigen moeten een veiligheidshelm dragen om zichzelf te beschermen tegen mogelijk letsel.
DK	Brugeren og de tilstedeværende skal bære sikkerhedshjelm for at beskytte sig mod mulige kvæstelser.
NO	Operatøren og andre personer tilstede må bruke vernehjelm og beskytte seg mot eventuelle skader.
SE	Operatören och närvarande personer ska bära en säkerhetshjälm för skydd mot eventuella olyckor.
FI	Käyttäjän ja muiden paikalla ollijoiden on käytettävä turvakypärää onnettomuuksilta suojautumiseksi.
CZ	Operátor a přítomné osoby musí mít nasazenou ochrannou přilbu kvůli ochraně před případnými úrazy.
PL	Operator obsługujący oraz pozostale osoby przebywające w strefie pracy powinny nosić kask ochronny.
SI	Operater in prisotni na delovnem območju morajo nositi varnostno čelado, da se zaščitijo pred morebitnimi nezgodami.
SK	Operátor a přítomné osoby musia mať nasadenú ochrannú prilbu kvôli ochrane pred možným úrazom.
LT	Operatorius ir dalyvaujantys asmenys privalo mūvēti apsauginį šalmą, kad apsaugotų nuo bet kokių nelaimingų atsitikimų.
BE	Супрацоўнік і прысутныя асобы павінны надзець ахоўны шлем, каб абараніць сябе ад траўмавання.
RU	Оператор и присутствующие поблизости люди должны надевать защитный шлем, чтобы обезопасить себя от несчастных случаев.
HU	A kezelő és a jelenlévő személyek viseljének védősisakot az esetleges balesetek elkerülése érdekében!
RO	Operatorul și cei prezenți trebuie să poarte o cască de siguranță pentru a se proteja împotriva eventualelor răni.
HR	Rukovatelj i sve prisutne osobe moraju nositi zaštitnu kacigu kako bi se zaštitili od eventualnih nesreća.
LV	Operatoram vai klātesošajiem ir jānēsā drošības ķivere, lai aizsargātos no iespējamiem savainojumiem.
EE	Nii operaator, kui kohapeal viibijad peavad kandma kaitsekiivrit, et olla kaitstud võimalike õnnetusjuhtumite korral.
BG	Операторът и намиращите се в близост лица трябва да носят предпазни каски, за да се предпазят от наранявания.
SR	Operater i prisutna lica moraju nositi zaštitnu kacigu da bi se zaštitili od povrede.





FR	Ne pas charger les éléments de fixation avec la gâchette ou le cran de sûreté abaissés, car cela pourrait provoquer un tir involontaire.
EN	Do not load the fasteners with the trigger or safety catch lowered, as this may cause them to be fired unintentionally.
IT	Non caricare gli elementi di fissaggio con il grilletto o la sicurezza abbassati, per evitare che vengano sparati involontariamente.
DE	Die Eintreibelemente nicht laden, wenn der Abzugshebel oder die Sicherung gesenkt sind, da sie sonst unbeabsichtigt verschossen werden könnten.
ES	No cargue los elementos de fijación cuando el gatillo o el dispositivo de seguridad están bajados, para evitar que se disparen accidentalmente.
PT	Não carregar os elementos de fixação com o gatilho ou a trava baixos, para evitar que sejam disparados involuntariamente.
GR	Μην τοποθετείτε τα καρφιά/δίχλα με τη σκανδάλη ή την ασφάλεια κατεβασμένες, για να αποφύγετε ακούσιες βολές.
TR	Kazara fırlatılmalarını önlemek amacı ile tetik ya da emniyet açıkken tespit elemanlarını yüklemeyin.
NL	Laad bevestigingselementen niet met een omlaag staande trekker of veiligheidsinrichting om te voorkomen dat deze per ongeluk worden afgevuurd.
DK	Kom ikke søm eller klammer i med aftrækkeren eller sikkerhedsanordningen sænket for at forhindre, at de fyres af ved et uheld.
NO	Legg ikke i festeelementer med avtrekkeren eller sikringen trykket inn. Dette for å unngå tilfeldig skyting.
SE	Fyll inte på klamrar/spikar med avtryckare eller säkerhetsanordningen nedsänkta för att undvika att de kan oavsiktligt skjutas.
FI	Älä lataa kiinnityselementtejä liipaisin tai turvalaitteet laskettuina, jotta vältetään niiden vahingossa tapahtuva laukaiseminen.
CZ	Nepřítě nástroj upevňovacími prvky při spuštění nebo bezpečnostním zařízení, aby se zabránilo náhodnému vystřelení.
PL	Nie należy ładować zszywek lub gwoździ przy opuszczonym spuście lub blokadzie bezpieczeństwa. Tylko w ten sposób uniknie się ich nieumyślnego wystrzelenia.
SI	Ne vstavljajte sponk, če sta sprožilo ali varnostna oprema spuščena, da se sponke ne bodo samodejno sprožale.
SK	Nepřítě nástroj upevňovacími prvkami pri spustenej spúšti alebo bezpečnostnom zariadení, aby sa zabránilo náhodnému vystreleniu.
LT	Nedėkite tvirtinimo elementų, kai gaidukas ir apsauga nuleisti, kad netyčia nebūtų iššauti.
BE	Ne chargez les éléments de fixation avec le déclencheur ou le cran de sûreté abaissés, car cela pourrait provoquer un tir involontaire.
RU	Не заряжайте крепеж при опущенном спусковом крючке или же предохранителе, чтобы не допустить случайных выстрелов.
HU	Lenyomott ravsáv vagy leengedett biztonságási eszközök mellett ne töltsé be a rögzítőelemeket, mert azok véletlenszerűen kilövődnek!
RO	Nu încercați elementele de fixare cu declanșatorul sau siguranța coborâtă pentru a preveni tragerea lor accidentală.
HR	Ne punite alat pričvrstnim elementima dok su okidač ili sigurnosni mehanizam spuštjeni kako biste izbjegli njihovo nehotično ispućavanje.
LV	Neielādēt stiprināšanas elementus ar nolaiestu sprūdu vai drošību, lai novērstu to nejaušu izšaušanu.
EE	Ärge laadige fikseerimiselemente alla lastud päästiku või ohutusega, et vältida nende tahtmatut välja tulistamist.
BG	Не зареждайте скоби, докато спусъкът или предпазният застопоряващ механизъм е спуснат, тъй като това може да ги изстреля непреднамерено.
SR	Ne punite ekserima kada su okidač ili sigurnosna reza spuštjeni, jer to može dovesti da se nenameravano ispale.

FR	Ne pas enfoncer les éléments de fixation près des angles de la pièce à travailler. Il est probable que celle-ci se brise en les faisant voler ou rebondir, en provoquant des blessures.
EN	Do not insert fasteners near the corners of the workpiece. It is likely to crack causing them to fly or bounce freely, resulting in injury.
IT	Non conficcare gli elementi di fissaggio vicino agli angoli del pezzo da lavorare. E' probabile che esso si spacchi facendoli volare o rimbalzare liberamente, causando infortuni.
DE	Eintreibelemente können beim Arbeiten an Ecken und Kanten vom Werkstück abgleiten. Dabei können sie dünne Werkstücke eventuell durchschlagen oder abgleiten und dabei Personen gefährden.
ES	No clave los elementos de fijación cerca de los ángulos de la pieza a trabajar. Es posible que el ángulo se parta y los elementos de fijación vuelen o reboten libremente, causando accidentes.
PT	Não enfiar os elementos de fixação perto dos cantos da peça a trabalhar. É provável que se parta, fazendo-os voar ou fazer ricochete livremente, causando lesões.
GR	Μην καρφώνετε τα καρφιά/δίχλαλα κοντά στις γωνίες του τεμαχίου υπό κατεργασία. Υπάρχει πιθανότητα να σχιστεί με αποτέλεσμα να εκτοξευτούν ή να αναπηδήσουν τα καρφιά/δίχλαλα προκαλώντας ατυχήματα.
TR	Tespit elemanlarını işlenecek parçaların köşelerinin yakınına tatbik etmeyin. Parçanın kırılarak elemanların uçuşmasına ya da sekmesine, dolayısı ile kazalara sebebiyet vermesi mümkündür.
NL	Plaats geen bevestigingselementen in de buurt van de hoeken van het bewerkte stuk. Deze zal waarschijnlijk splijten, waardoor het stuk weg kan vliegen of af kan ketsen, wat letsel kan veroorzaken.
DK	Skyd ikke søm eller klammer i i nærheden af emnets hjørner. Det er sandsynligt, at det går i stykker, hvilket får dem til at flyve eller springe frit og forårsage personskade.
NO	Ikke skyt festeelementer like ved arbeidsstykkets hjørner. Det er mulighet for at disse sprekker og slenges ut, og kan forårsake skade.
SE	Placera inte klamrar/spikar nära hörnen på delen som ska bearbetas. Det är möjligt att den brister och gör de slungas ut eller studsar och orsakar skador.
FI	Älä laukaise kiinnityselementtejä työstettävän kappaleen kulmien läheisyyteen. Se voi lohjeta, jolloin ne saattavat lentää tai sinkoutua aiheuttaen onnettomuuksia.
CZ	Nezarážejte upevňovací prvky do blízkosti rohů zpracovávaného dílu. Je pravděpodobné, že by došlo k jeho zlomení s následným volným vyletěním nebo odražením, a tím ke způsobení úrazu.
PL	Nie wbijajć zszywyek w pobliżu kątów detalu do obróbki. Może dojść do ich pęknięcia, a co za tym idzie do odskoczenia zszywyek lub gwoździ i spowodowania wypadków.
SI	Ne zabijajte sponk v bližino kotov obdelovanca. Lahko se razkosa in bodo elementi poleteli ali se bodo sprožili in povzročili nezgode.
SK	Nenabijajte upevňovacie prvky do blízkosti rohov upevňovaného dielu. Je veľmi pravdepodobné, že diel sa zlomí, vymrští sa a môže tak spôsobiť úraz.
LT	Nenaudokite tvirtinimo elementų šalia apdirbamo ruošinio kampų. Jis gali sulūžti ir staigiai nukristi arba laisvai atsokti ir sukelti nelaimingą atsitikimą.
BE	Ne замацоўвайце элементы фіксавання каля вуглоў нарыхтоўкі. Ёсць магчымасць, што нарыхтоўка пераламаецца, а элементы фіксавання адляцяць па старанам, траўмуючы асоб.
RU	Не забивайте крепеж рядом с углами устанавливаемой детали. Возможно, что это приведет к ее разрушению с выбросом и отскоком фрагментов, и к несчастному случаю.
HU	A rögzítőelemeket ne a megmunkálandó darab sarkaihoz közel tűzze, mert az valószínűleg letörik, elrepül vagy szabadon pattog, ami balesetveszélyes!
RO	Nu înfigeți elementele de fixare lângă colțurile piesei de prelucrat. Acesta se poate rupe și elementele de fixare pot zbura prin aer sau pot ricoșa, provocând răni.
HR	Ne zabijajte pričvršne elemente blizu kutova obratka. Ako to napravite, obradak će se vjerojatno raskoliti, a elementi mogu odletjeti ili slobodno poskakivati, uzrokujući nesreće.
LV	Neievadīt stiprināšanas elementus tuvu apstrādājamās detaļas stūriem. Ir iespējams, ka tas saplīst, liekot tiem brīvi lidot vai atlekt, izraisot negadījumus.
EE	Ärge torgake kinnitusedetaile töödeldava tooriku nurkade lähedusse. See võib murdudes detailid laiali paisata, tekitades sel moel vigastusi.
BG	Не забивайте скоби близо до ъглите на работната повърхност. Тя може да се напука и скобите да паднат или отскочат и да причинят наранявания.
SR	Ne umećite ekseru u blizini uglova predmeta obrade. Može doći do njihovog pucanja, što uzrokuje da odlete ili odskoče, što rezultira povredom.





FR	Enfoncer l'élément de fixation seulement sur des surfaces et jamais sur des matériaux trop durs à perforez. Ne pas enfoncer les éléments de fixation par dessus les autres, ou bien en tenant l'outil trop incliné : les éléments de fixation pourraient rebondir et causer des blessures aux personnes.
EN	Only fire the fastener onto surfaces and never on materials that are too hard to pierce. Do not fire fasteners on top of other fasteners, and do not hold the tool at an excessive angle: the fasteners could bounce off and cause personal injury.
IT	Sparare l'elemento di fissaggio solo su superfici e mai su materiali troppo duri da perforare. Non sparare gli elementi di fissaggio sopra ad altri, oppure tenendo l'utensile troppo inclinato: gli elementi di fissaggio possono rimbalzare causando infortuni alle persone.
DE	Die Nägel bzw. Klammern dürfen nur auf Oberflächen eingetrieben werden, die nicht zu hart dazu sind. Die Eintreibelemente nicht übereinander setzen. Das Werkzeug nicht schräg auf die Oberfläche aufsetzen, weil die Eintreibelemente sonst abprallen und Personen verletzen könnten.
ES	Dispare el elemento de fijación solo sobre superficies y nunca sobre materiales demasiado duros difíciles de perforar. No dispare los elementos de fijación sobre otros, ni con el herramienta demasiado inclinada: los elementos de fijación podrían rebotar causando accidentes para las personas.
PT	Disparar o elemento de fixação apenas em superfícies e nunca em materiais demasiado duros de perfurar. Não disparar elementos de fixação sobre outros, ou mantendo a ferramenta demasiado inclinada: os elementos de fixação podem fazer ricochete, causando lesões.
GR	Καρφώνετε μόνο σε κατάλληλες επιφάνειες και ποτέ σε πολύ σκληρά υλικά για διάτρηση. Μην καρφώνετε τα καρφιά/δίσχαια πάνω σε άλλα ή κρατώντας το εργαλείο σε πολύ μεγάλη κλίση: τα καρφιά/δίσχαια μπορούν να αναπηδήσουν προκαλώντας ατυχήματα.
TR	Tespit elemanını sadece yüzeylere sikin, asla delinmesine imkan veremeyecek sertlikteki malzemelere sikmayın. Tespit elemanlarını diğer elemanların üzerine ya da aletin açısı şekilde eğimli tutarak sikmayın: tespit elemanları sekerek insanların yaralanmasına neden olabilir.
NL	Schiet het bevestigingselement alleen op oppervlakken en nooit op materialen die te moeilijk te doorboren zijn. Schiet de bevestigingselementen niet op andere bevestigingen of met het gereedschap te veel gekanteld: de bevestigingen kunnen afketsen en letsel aan personen veroorzaken.
DK	Skyd kun søm eller klammer på overflader og aldrig på materialer, der er for hårde at genbore. Skyd ikke søm eller klammer over andre, eller med redskabet holdt for skråt. Sømmene eller klammerne kan springe tilbage og forårsage personskader.
NO	Skyt festelementet kun mot overflater og aldri på materialer som er for harde til de kan gjennomtrennes. Ikke skyt festeelementene oppå andre, eller ved å skråstille verktøyet for mye: festeelementene kan sprette tilbake og føre til personskader.
SE	Skjut klamrar/spikar endast på ytor och aldrig på material som är för hårt att perforera. Skjut aldrig klamrar/spikar ovanför andra och håll inte verktyget för lutat: klamrar/spikar kan studsa och leda till kroppsskador.
FI	Laukaise kiinnityselementit ainoastaan sopiville pinnolle eikä koskaan liian koville, läpäisemättömille materiaaleille. Älä laukaise kiinnityselementtejä toistensa päälle äläkä pidä työkalua liian kallellaan: kiinnityselementit voivat sinkoutua aiheuttaen onnettomuuksia henkilöille.
CZ	Upevňovací prvek vystřelujte výhradně na povrchy a nikdy na materiály, které jsou příliš tvrdé, aby mohly být prodávány. Nestřelujte upevňovací prvky nad ostatní osoby, ani při střílení nedržte nástroj příliš nakloněný: upevňovací prvky by se mohly odrazit a způsobit úraz přítomných osob.
PL	Zszywkki lub gwoździe powinny być wbijane do powierzchni, ale nie do zbyt twardych materiałów. Nie należy wbijać gwoździ jeden na drugim lub trzymając zszywacz zbyt przechylny: gwoździe mogłyby odskoczyć powodując obrażenia ciała.
SI	Sponke usmerjajte samo na površine in nikoli na premočne materiale, ki jih ni mogoče preluknjati. Ne sprožajte in usmerjajte sponk eno na drugo, niti ne držite orodja preveč nagnjenega: sponke se lahko odbijajo in povzročijo nezgodo in poškodujejo osebe.
SK	Upevňovací prvok nastreľujte výhradne na povrch a nikdy do materiálov, ktoré sú príliš tvrdé na predierovanie. Nestreľajte upevňovacie prvky ponad ostatné osoby, ani pri strieľaní nedržte nástroj príliš naklonený: upevňovacie prvky by sa mohli odraziť a zranit prítomné osoby.
LT	Šaukite tvirtinimo elementą tik į paviršius ir niekada nešaukite į per daug kietus perforuojamus paviršius. Nešaukite tvirtinimo elementų virš kitų arba laikydami įrankį per daug palenkta: tvirtinimo elementai gali atsokti ir sužaloti žmones.
BE	Ne vysterľavajte elementam fiksavannja na cverďdych paverchnjah, jnyia cžjaka prakalocny. Ne vysterľavajte elementami fiksavannja nad ljudźmi či pry nahlennem instrumente, tamu što takija elementy moguť adskoczyć i traŭmavacų ljudźej.
RU	Используйте крепеж лишь только на мягких поверхностях и никогда не используйте на труднопробиваемых. Никогда не выстреливайте крепеж поверх уже забитого или же удерживая инструмент с большим наклоном, так как крепеж может отскочить, нанося ущерб людям.
HU	A rögzítőelemet kizárólag a felületre löje, és ne túl kemény, nem átlukasztató anyagba! A rögzítőelemet ne löje más rögzítőelemre, illetve ne lőjön a szerszámot túlságosan megdöntve, mert a rögzítőelemek kipattanhatnak és személyi sérülést okozhatnak!
RO	Aplicați elementul de fixare numai pe suprafețe și niciodată pe materiale prea tari. Nu aplicați elementele de fixare asupra altora, sau ținând unealta prea înclinată: elementele de fixare pot ricoșa și răni alte persoane.
HR	Pričvrtni element smijete zabiti samo u površine, nikada u materijale koji su pretvrđi da ih probijete. Ne zabijajte jedan pričvrtni element iznad drugog ili držeći alat previše nagnut: pričvrtni elementi mogu poskočiti i ozlijediti osobe.
LV	Izšaut stiprināšanas elementu tikai uz virsmām un nekad uz materiāliem, kurus ir grūti caurdurt. Nešaut stiprināšanas elementus virs citiem, vai arī turot ierīci pārāk slīpi: stiprināšanas elementi var atlekt, izraisot cilvēkiem savainojumus.
EE	Tulistage kinnitusedetail ainult pindadele, mille materjal pole läbitamiseks liiga kõva. Ära tulistage kinnitusedetaille üks teise peale, või liialt kaldus tööriistaga: fikseerimiselementid võivad tagasi põrgates inimesi vigastada.
BG	Изстрелвайте скобите по повърхности и никога по материали, които са твърди за пробиване. Не изстрелвайте скоби върху други скоби и не дръжте инструмента под прекалено голям ъгъл: скобите може да отскочат и да причинят наранявания.
SR	Eksere ispaljujte samo na površine i nikada na materijale koji su previše tvrdi za probadanje. Ne ispaljujte eksere preko drugih eksera i ne držite alat pod prevelikim uglom: ekseri mogu da odskoče i dovedu do telesne povrede.

FR	Toujours porter l'outil sur le lieu de travail en le tenant pas la poignée et jamais avec la gâchette activée. Ne pas transporter l'outil par le tuyau. Ne pas tirer sur le tuyau pour déplacer l'outil
EN	Always carry the tool to the workplace holding it by the handle, and never with the trigger activated. Do not carry the tool by the tube. Do not pull on the tube to move the tool.
IT	Portare sempre l'utensile sul posto di lavoro tenendolo dall'impugnatura, e mai con il grilletto attivato. Non trasportare l'utensile mediante il tubo. Non tirare il tubo per spostare l'utensile.
DE	Tragen Sie das Werkzeug am Arbeitsplatz nur am Griff und nie mit betätigtem Abzugshebel. Das Werkzeug nie am Schlauch tragen. Nicht am Schlauch ziehen, um das Werkzeug zu bewegen.
ES	Lleve siempre la herramienta al lugar de trabajo sujetándola por la empuñadura, y nunca con el gatillo activado. No transporte la herramienta aferrándola por el tubo. No tire del tubo para desplazar la herramienta.
PT	Levar sempre a ferramenta até ao local de trabalho segurando-a pela pega, e nunca com o gatilho ativado. Não transportar a ferramenta através do tubo. Não puxar o tubo para deslocar a ferramenta.
GR	Μεταφέρετε πάντα το εργαλείο στη θέση εργασίας κρατώντας το από τη χειρολαβή και ποτέ με τη σκανδάλη πατημένη. Μην μεταφέρετε το εργαλείο κρατώντας το από τον σωλήνα. Μην τραβάτε τον σωλήνα για να μετακινήσετε το εργαλείο.
TR	Aleti çalışma alanına götürürken daima kabzasından tutun, tetiği asla etkin hale getirmeyin. Aleti hortumundan tutarak taşımayın. Aleti oynatmak için hortumdan çekmeyin.
NL	Draag het gereedschap op de werkplek altijd aan het handvat en nooit met een geactiveerde trekker. Draag het gereedschap nooit aan de slang. Trek niet aan de slang om het gereedschap te verplaatsen.
DK	Bær altid redskabet i håndtaget på arbejdsstedet, og aldrig med aftrækkeren aktiveret. Transporter ikke redskabet ved at holde i slangen. Træk ikke i slangen for at flytte redskabet.
NO	Bær verktøyet til arbeidsplassen ved å holde i håndtaket og aldri med utløseren aktivert. Loft aldri verktøyet etter slangen. Ikke trekk i slangen for å flytte på verktøyet.
SE	Bär alltid verktyget på arbetsplatsen i handtaget och aldrig med avtryckaren aktiv. Transportera inte verktyget genom att hålla i slangen. Dra inte i slangen för att flytta verktyget.
FI	Siirrä työkalu aina työalueelle pitämällä kiinni kädensijasta, täällöin liipaisin ei saa olla koskaan aktivoituna. Älä kuljeta työkalua letkun avulla. Älä vedä letkusta työkalun siirtämiseksi.
CZ	Vždy noste nástroj na pracovišti tak, že jej budete držet za rukojeť, a nikdy ne s aktivovanou spouští. Nikdy nepřenášejte nástroj uchopením za hadici. Neposouvajte nástroj potáhnutím za hadici.
PL	Zszywacz powinien być zawsze trzymany za rękojęć, a spust nie powinien być nigdy aktywny w trakcie przemieszczania przyrządu. Nie należy transportować przyrządu trzymając go za wąż. Nie należy ciągnąć za wąż w celu przesunięcia zszywacza.
SI	Orodje nesite na delovno mesto tako, da ga držite za ročaj in nikoli z aktiviranim sprožilom. Orodja ne prenašajte tako, da ga držite za cev. Ne premikajte orodja tako, da vlečete cev.
SK	Nástroj prenášajte na pracovisku vždy tak, že ho budete držať za rukoväť, a nikdy nie s aktivovanou spúšťou. Nikdy neprenášajte nástroj tak, že ho budete držať za hadicu. Neposúvajte nástroj ťahaním za hadicu.
LT	Visada perkeltkite įrankį j darbo vietą laikydami jį už koto ir niekada nelaikykite gaiduko suaktyvinto. Neneškite įrankio už vamzdžio. Norėdami įrankį perkelti, netraukite jo už vamzdžio.
BE	Насіце інструмент на працоўнай пляцоўцы, трымаючы яго за ручку з выключаным спускавым кручком. Не перанасіце інструмент, трымаючы яго за трубку. Не штурхайце трубку, каб перамясціць інструмент.
RU	Переносите инструмент на рабочее место, удерживая его за ручку, никогда не действующий спусковой крючок. Не переносите инструмент за шланг. Не тяните к себе инструмент за шланг.
HU	Mindig a markolatánál fogva vigye a szerszámot a munkaterületre, soha ne a felhúzott ravasznál fogva! A szerszám mozgatását ne a tömlőnél fogva végezze! Ne a tömlőnél fogva húzza a tömlőt a szerszám áthelyezésére!
RO	Aduceți întotdeauna unealta la locul de lucru ținându-l de mâner, și niciodată cu declanșatorul activat. Nu transportați unealta ținând-o de țevă. Nu trageți de țevă pentru a muta unealta.
HR	Alat uvijek nosite na mjesto rada držeći ga za ručku, nikada s aktiviranim okidačem. Ne prenosite alat držeći ga za crijevo. Ne vucite crijevo kako biste premjestili alat.
LV	Vienmēr nogādāt ierīci darba vietā, turot to aiz roktura, un nekad ar iedarbinātu sprūdu. Nepārvietot ierīci aiz caurules. Nevilkst aiz caurules, lai pārvietotu ierīci.
EE	Tööriista töökohale viies hoidke seda käepidemest, ilma alla vajutamata päästikuta. Ärge kasutage seadme transportimiseks voolikut. Tööriista liigutamiseks mitte tõmmata voolikut.
BG	Винаги пренасяйте инструмента до работното място, като го държите за ръкохватката и никога със задействан спусък. Не носете инструмента за маркуча. Не дърпайте маркуча, за да преместите инструмента.
SR	Alat uvek prinesite predmetu obrade držeći ga za ručicu i nikada sa aktiviranim okidačem. Nikada ne nosite alat držeći ga za cev. Ne povlačite cev da biste pomerili alat.



1. AGRAFEUSE

1.1 SPÉCIFICATIONS TECHNIQUES

CONSOMMATION D'AIR : 0,5 l/mn

2. LIGNE DIRECTRICE

DÉFINITIONS SUR LA SÉCURITÉ

2.1 INFORMATIONS IMPORTANTES

Lire attentivement les informations contenues dans la notice pour préserver VOTRE SÉCURITÉ et pour PRÉVENIR LES PROBLÈMES DE L'ÉQUIPEMENT.

DANGER : Indique une situation de danger immédiat qui, si elle n'est pas évitée, peut entraîner des blessures graves ou la mort.

AVERTISSEMENTS : Indique une situation potentiellement dangereuse qui, si elle n'est pas évitée, pourrait entraîner la mort ou des blessures graves.

AVERTISSEMENTS : Signale à l'opérateur les informations importantes.



3. DISPOSITIF DE SÉCURITÉ ANTI-DÉCLENCHEMENT

3.1 CONTRÔLE DU FONCTIONNEMENT DE L'OUTIL

Le doigt de l'opérateur ne doit pas être sur la gâchette et la pointe de l'outil doit être positionnée sur la surface de travail.

Pousser l'outil vers la surface de travail pour soulever le dispositif de sécurité et appuyer sur la gâchette.

Relâcher la gâchette après chaque coup. Déplacer l'outil à la position suivante et répéter la procédure ci-dessus.

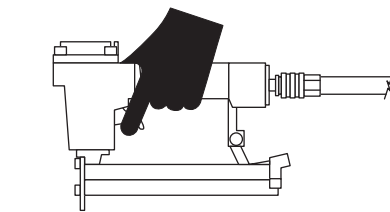

3.2 CONTRÔLE DE L'OUTIL

3.2.1 Débrancher l'alimentation en air de l'outil (1).

1

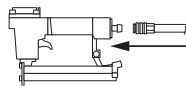

3.2.2 Vider le chargeur (2).

2

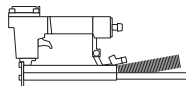

AVERTISSEMENTS : VÉRIFIER ET REMPLACER LES COMPOSANTS ENDOMMAGÉS OU USÉS DE L'OUTIL. LES ÉTIQUETTES D'AVERTISSEMENT DE SÉCURITÉ DOIVENT ÊTRE REMPLACÉES SI ELLES SONT ILLISIBLES.

3.2.4 Brancher l'alimentation en air de l'outil (3).

3

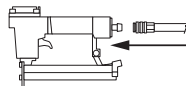

3.2.5 Abaisser la pointe contre la zone de travail sans appuyer sur la gâchette. L'outil ne doit pas se déclencher en continu. Ne pas utiliser l'outil si cela se produit.

Déplacer l'outil de la zone de travail. Le dispositif de sécurité doit revenir dans sa position initiale. Appuyer sur la gâchette. L'outil ne doit pas fonctionner. Ne pas utiliser l'outil si cela se vérifie (4).

4

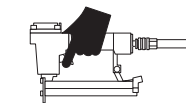

4. CHARGEMENT DE L'OUTIL

4.1 Brancher le tuyau d'air (1).

4.2 Abaisser l'ergot (A) du chargeur.
Tirer le couvercle du chargeur (2) vers l'arrière.

4.3 Insérez une barre de fixation dans le chargeur et assurez-vous que les pointes des éléments de fixation sont chargées vers le bas. Veiller également à ce que les éléments de fixation ne soient pas sales ou endommagés (3).

4.4 Pousser le couvercle du chargeur vers l'avant jusqu'à ce qu'il s'enclenche (4).

1

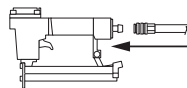

2

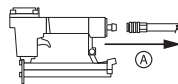

3

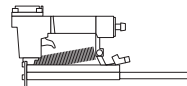

4

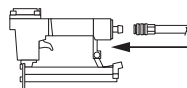

5. FONCTIONNEMENT DE L'OUTIL

5.1 Il est recommandé de lubrifier l'outil avant chaque utilisation (voir section 6) (1).

5.2 Vider le chargeur.
Brancher l'air à l'aide du raccord à branchement rapide (2).

5.3 Régler la pression de travail de manière à ce qu'elle reste dans la plage de pression de service spécifiée pour l'outil (3).

Charger les agrafes dans le chargeur en suivant les instructions du paragraphe 4.

5.4 Vérifier que les éléments de fixation ont pénétré correctement en tirant des clous sur un échantillon de bois. Si les éléments de fixation n'atteignent pas la profondeur souhaitée, régler la pression d'air à une valeur plus élevée pour obtenir le résultat souhaité. Si le modèle est équipé d'un dispositif de réglage de la profondeur, tourner la roulette moletée (B) pour obtenir la profondeur souhaitée (4).



1

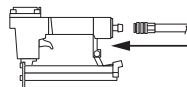

2



3

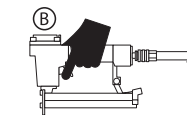

4

AVERTISSEMENTS : ne pas dépasser la valeur de 8 bars (0,8 Mpa)

6. LUBRIFICATION

6.1 Débrancher l'alimentation en air de l'outil avant de le lubrifier (1).

1

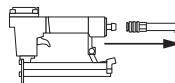

6.2 Ajouter quelques gouttes d'huile à l'entrée d'air.

Placer l'outil avec le raccord d'entrée d'air vers le haut et placer une goutte d'huile à l'intérieur de l'entrée d'air. Ne pas utiliser d'huile détergente ou d'additifs. Mettre brièvement en marche l'outil après avoir ajouté l'huile (2).

Enlever, en frottant, l'excès d'huile présente dans le refoulement. Un excès d'huile peut endommager les joints toriques de l'outil. Si un système de lubrification est utilisé, une lubrification manuelle par l'entrée d'air n'est pas nécessaire quotidiennement.

2



7. DÉBLOCAGE DE L'OUTIL COINCÉ

7.1 Éléments de fixation coincés dans la zone d'expulsion :

Débrancher l'outil du tuyau d'air. Soulever manuellement le dispositif de sécurité, saisir avec des pinces les éléments de fixation bloqués et les retirer (1).

1

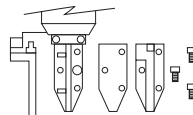

Des éléments de fixation sont coincés dans le chargeur :

Débrancher l'outil du tuyau d'air. Tirer le couvercle du chargeur vers l'arrière. Le cas échéant, soulever manuellement le dispositif de sécurité et retirer les éléments de fixation coincés. Pousser le couvercle du chargeur vers l'avant jusqu'à ce qu'il s'enclenche.

8. NETTOYAGE

AVERTISSEMENTS : Débrancher l'outil du tuyau d'air avant le nettoyage et l'inspection. Résoudre tous les problèmes avant de remettre l'outil en service.

DANGER : Ne jamais utiliser de l'essence ou d'autres liquides inflammables pour nettoyer l'outil.

Les vapeurs sur l'outil peuvent s'enflammer à cause d'une étincelle, en provoquant l'explosion de l'outil, entraînant des blessures graves ou la mort.

8.1 Débrancher l'outil du tuyau d'air.

Enlever tous les dépôts renversés avec le détergent #2. Sécher parfaitement avant utilisation (1)

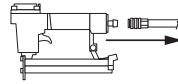

1

REMARQUE : NE PAS IMMERGER l'outil dans des solvants de lavage, car cela pourrait l'endommager.

9. RÉPARATION DE L'OUTIL ET RÉOLUTION DES PROBLÈMES

9.1 ENTRETIEN ET RÉPARATIONS

Tous les outils de qualité peuvent, avec le temps, nécessiter l'entretien ou le remplacement de pièces en raison de l'usure normale de fonctionnement.

Ces opérations doivent être effectuées

UNIQUEMENT par un technicien autorisé.

NE JAMAIS ESSAYER DE RÉPARER L'OUTIL

VOUS-MÊME

9.2 RÉOLUTION DES PROBLÈMES

AVERTISSEMENTS : Débrancher l'alimentation en air de l'outil avant d'effectuer les opérations d'entretien.

	PROBLÈME	CAUSES	REMÈDES
1	Fuite d'air dans le couvercle de l'outil ou dans la zone de la gâchette.	Vis déserrées. Joints toriques ou d'étanchéité usés ou endommagés.	Serrer les vis. Installer le kit de réparation.
2	L'outil ne fonctionne pas ou fonctionne lentement.	Alimentation d'air insuffisante. Lubrification insuffisante. Joints toriques ou d'étanchéité usés ou endommagés.	Vérifier les vis. Installer le kit de réparation.
3	Fuite d'air dans la partie inférieure de l'outil.	Vis déserrées. Joints toriques ou d'étanchéité usés ou endommagés.	Serrer les vis. Installer le kit de réparation.
4	L'outil se bloque fréquemment.	Éléments de fixation non appropriés. Éléments de fixation endommagés. Vis chargeur ou vis avant desserrées. Chargeur encrassé.	Vérifier les dimensions correctes des éléments de fixation. Remplacer les éléments de fixation usés ou endommagés. Serrer les vis. Nettoyer le chargeur.
5	Autres		Contacteur le distributeur local pour l'assistance.

1. STAPLER

1.1 TECHNICAL SPECIFICATIONS

AIR CONSUMPTION: 0.5 L/min

2. GUIDELINES

SAFETY DEFINITIONS

2.1 IMPORTANT INFORMATION

Carefully read the information in the manual to preserve YOUR SAFETY and to PREVENT PROBLEMS WITH THE EQUIPMENT.

DANGER: Indicates a situation of immediate danger which, if not avoided, will result in serious injury or death.

WARNINGS: Indicates a potentially hazardous situation which, if not avoided, could result in death or serious injury.

WARNINGS: Indicates important information for the operator.



3. SNAP-ACTION RELEASE SAFETY DEVICE

3.1 CHECKING THAT THE TOOL IS WORKING PROPERLY

The operator's finger must not be on the trigger and the tip of the tool must be positioned on the work surface.

Push the tool towards the work surface to raise the safety device, and squeeze the trigger.

Release the trigger after every shot. Move the tool to the next position and repeat the above procedure again.

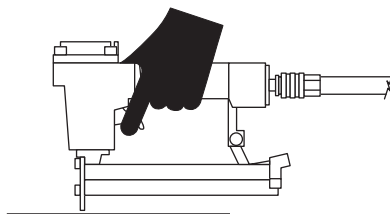

3.2 CHECKING THE TOOL

3.2.1 Disconnect the air supply from the tool (1).

1

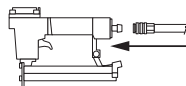

3.2.2 Empty the magazine (2).

2

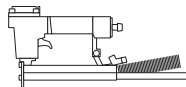

WARNINGS: CHECK AND REPLACE DAMAGED OR WORN PARTS OF THE TOOL. THE SAFETY WARNING LABELS MUST BE REPLACED IF UNREADABLE.

3.2.4 Connect the air supply to the tool (3).

3

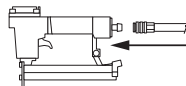

3.2.5 Lower the tip against the work area without squeezing the trigger. The tool must not trigger continuously. Do not use the tool if this happens.

Move the tool out of the work area. The safety device must return to its original lowered position. Squeeze the trigger. The tool should not operate. Do not use the tool if this occurs (4).

4

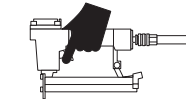

4. LOADING THE TOOL

4.1 Connect the air tube (1).

1

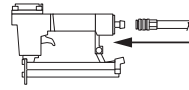

4.2 Lower the magazine ^(A) catch.
Pull the magazine cover back (2).

2

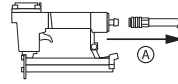

4.3 Insert a bar of fasteners into the magazine.
Make sure that the points of the fasteners are loaded downwards. Also make sure that the fasteners are not dirty or damaged (3).

3

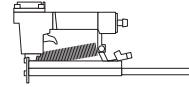

4.4 Push the magazine cover forward until it locks into place (4).

4

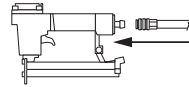

5. TOOL OPERATION

5.1 You are advised to lubricate the tool before each use (see section 6) (1).

1

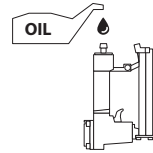

5.2 Empty the magazine.
Connecting the air using the quick coupling (2).

2

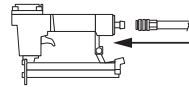

5.3 Adjust the operating pressure so that it remains within the operating pressure range specified for the tool (3).

3



Load the fastening elements inside the magazine according to the instructions in paragraph 4.

5.4 Check that the fasteners penetrate correctly by shooting nails into a wooden sample. If the fasteners do not reach the desired depth, adjust the air pressure to a higher value so as to achieve the desired result. If the model is equipped with a depth adjustment device, turn the thumb wheel ^(B) to obtain the desired depth (4).

4

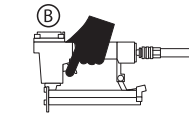

WARNINGS: do not exceed a value of 8 bar (0.8 Mpa)

6. LUBRICATION

6.1 Disconnect the air supply from the tool before lubricating it (1).

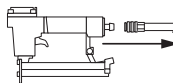

1

6.2 Add a few drops of tool oil to the air inlet. Position the tool with the air inlet connector facing upwards and place a drop of tool oil inside the air inlet. Do not use cleaning oil or additives. Put the tool into operation briefly after adding the oil (2).



2

Wipe off any excess oil in the outlet. Excess oil may damage the O-ring seals of the tool. If a lubrication system is used, manual lubrication through the air inlet will not be necessary on a daily basis.

7. RELEASING THE JAMMED TOOL

7.1 Fasteners jammed in the expulsion area:

Disconnect the tool from the air tube. Manually lift the safety device, grip the jammed fasteners with pliers and remove them (1).

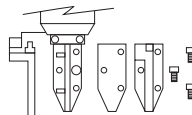

1

Fasteners jammed inside the magazine:

Disconnect the tool from the air tube. Pull the magazine cover back. If necessary, manually lift the safety device and remove any jammed fasteners. Push the magazine cover forward until it locks into place.

8. CLEANING

WARNINGS: Disconnect the tool from the air tube before cleaning and inspecting it. Solve all problems before putting the tool back into operation.

DANGER: Never use petrol or other flammable liquids to clean the tool. An fumes on the tool could ignite due to a spark and cause the tool to explode, resulting in serious personal injury or death.

8.1 Disconnect the tool from the air tube. Remove any spilled deposits with detergent #2. Dry thoroughly before use (1).

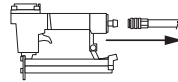

1

NOTE: DO NOT IMMERSE the tool in cleaning solvents as it could get damaged.

9. REPAIRING THE TOOL AND TROUBLESHOOTING

9.1 MAINTENANCE AND REPAIRS

All quality tools may require maintenance over time or replacement of parts due to normal operating wear.

These operations must be carried out **ONLY by an authorized technician.**

NEVER TRY TO REPAIR THE TOOL YOURSELF.

9.2 TROUBLESHOOTING

WARNINGS: Disconnect the air supply from the tool before carrying out any maintenance procedures.

	PROBLEM	CAUSES	SOLUTIONS
1	Air leak in the tool cover or trigger area.	Loose screws. Worn or damaged o-rings or seals.	Tighten the screws. Install a repair kit.
2	The tool does not operate or operates slowly.	Inadequate air supply. Insufficient lubrication. Worn or damaged o-rings or seals.	Check the screws. Install a repair kit.
3	Air leakage in the bottom part of the tool.	Loose screws. Worn or damaged o-rings or seals.	Tighten the screws. Install a repair kit.
4	The tool jams frequently.	Unsuitable fasteners. Damaged fasteners. Loose magazine screws or front screws. Dirty magazine.	Check that the fasteners are the correct size. Replace worn or damaged fasteners. Tighten the screws. Clean the magazine.
5	Other problems		Contact your local distributor for service.

1. GRAFFETTATRICE

1.1 SPECIFICHE TECNICHE

CONSUMO D'ARIA: 0,5 lt/min

2. LINEE GUIDA

DEFINIZIONI SULLA SICUREZZA

2.1 INFORMAZIONI IMPORTANTI

Leggere attentamente le informazioni del manuale utili a preservare la **VOSTRA SICUREZZA** e a **PREVENIRE PROBLEMI ALL'ATTREZZATURA**.

PERICOLO: Indica una situazione di pericolo immediata che, se non evitata, provocherà gravi infortuni o morte.

AVVERTENZE: Indica una situazione di pericolo potenziale che, se non evitata, potrebbe provocare gravi infortuni o morte.

AVVERTENZE: Segnala all'operatore le informazioni importanti.



3. DISPOSITIVO DI SICUREZZA CON RILASCIO A SCATTO

3.1 VERIFICA DEL FUNZIONAMENTO DELL'UTENSILE

Il dito dell'operatore non deve essere sul grilletto e la punta dell'utensile deve essere posizionata sulla superficie di lavoro.

Premere l'utensile verso la superficie di lavoro affinché si sollevi il dispositivo di sicurezza, e premere il grilletto.

Rilasciare il grilletto dopo ogni colpo. Spostare l'utensile nella successiva posizione e ripetere di nuovo la procedura sopraindicata.

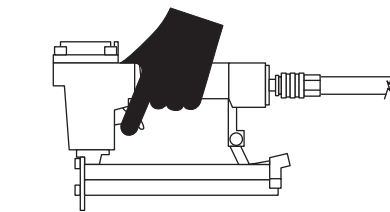

3.2 CONTROLLO DELL'UTENSILE

3.2.1 Disconnettere l'alimentazione dell'aria dall'utensile (1).

1

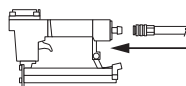

3.2.2 Vuotare il caricatore (2).

2

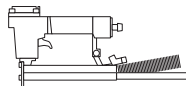

AVVERTENZE: CONTROLLARE E SOSTITUIRE LE COMPONENTI DANNEGGIATE O USURATE DELL'UTENSILE. LE ETICHETTE DELLE AVVERTENZE DI SICUREZZA DEVONO ESSERE SOSTITUITE SE ILLEGGIBILI.

3.2.4 Connettere l'alimentazione dell'aria all'utensile (3).

3

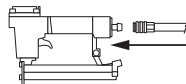

3.2.5 Abbassare la punta contro la zona di lavoro senza tirare il grilletto. L'utensile non deve scattare in modo continuativo. Non usare l'utensile se ciò si verifica.

Spostare l'utensile dalla zona di lavoro. Il dispositivo di sicurezza deve ritornare nella posizione originale abbassata. Tirare il grilletto. L'utensile non deve operare. Non usare l'utensile se ciò si verifica (4).

4

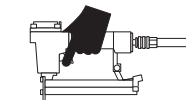

4. CARICAMENTO DELL'UTENSILE

4.1 Connettere il tubo dell'aria (1).

4.2 Abbassare il fermo (A) del caricatore.
Tirare indietro il coperchio del caricatore (2).

4.3 Inserire una barra di elementi di fissaggio nel caricatore. assicurarsi che le punte degli elementi di fissaggio siano caricate verso il basso. Assicurarsi anche che gli elementi di fissaggio non siano sporchi o danneggiati (3).

4.4 Spingere il coperchio del caricatore in avanti fino al suo aggancio (4).

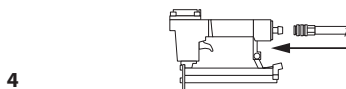
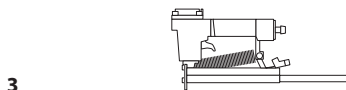
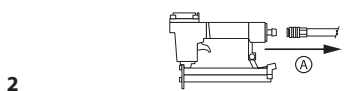
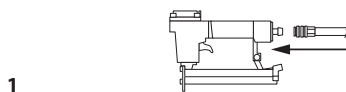

5. FUNZIONAMENTO DELL'UTENSILE

5.1 È consigliabile lubrificare l'utensile prima di ogni uso (vedere paragrafo 6) (1).

5.2 Vuotare il caricatore.
Collegare l'aria tramite attacco rapido (2).

5.3 Regolare la pressione di lavoro in modo tale che si mantenga all'interno dell'intervallo di pressione d'esercizio stabilito per l'utensile (3).

Caricare i punti di fissaggio all'interno del caricatore seguendo le istruzioni del paragrafo 4.

5.4 Verificare la corretta penetrazione degli elementi di fissaggio sparando chiodi su un campione di legno. Se gli elementi di fissaggio non raggiungono la profondità voluta, regolare la pressione dell'aria su un valore maggiore così da ottenere il risultato desiderato. Se il modello è provvisto di dispositivo di regolazione della profondità, ruotare la rotella zigrinata (B) per ottenere la profondità voluta (4).

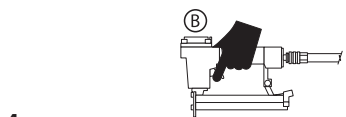
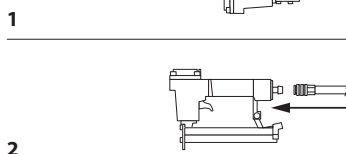

AVVERTENZE: non superare il valore di 8 bar (0,8 Mpa)

6. LUBRIFICAZIONE

6.1 Disconnettere l'alimentazione dell'aria dall'utensile, prima di lubrificarlo (1).

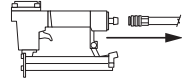

1

6.2 Aggiungere alcune gocce d'olio utensile nell'ingresso aria.

Posizionare l'utensile con il raccordo di entrata aria rivolto verso l'alto e mettere una goccia di olio per utensili all'interno dell'ingresso aria. Non utilizzare olio detergente o additivi. Mettere brevemente in funzione l'utensile dopo aver aggiunto l'olio (2).

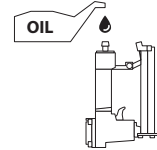

2

Togliere, strofinando, l'olio in eccesso presente nello scarico. L'olio in eccesso potrebbe danneggiare le guarnizioni o-ring dell'utensile. Se si utilizza un impianto di lubrificazione, non sarà necessario eseguire giornalmente la lubrificazione manuale attraverso l'ingresso aria.

7. SBLOCCAGGIO DELL'UTENSILE INCEPPATO

7.1 Elementi di fissaggio inceppati nell'area di espulsione:

Scollegare l'utensile dal tubo dell'aria. Sollevare manualmente il dispositivo di sicurezza, afferrare con pinze gli elementi di fissaggio inceppati e toglierli (1).

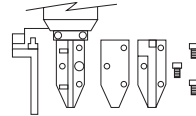

1

Elementi di fissaggio inceppati all'interno del caricatore:

Scollegare l'utensile dal tubo dell'aria. Tirare indietro il coperchio del caricatore. Se necessario, sollevare manualmente il dispositivo di sicurezza e togliere gli elementi di fissaggio inceppati. Spingere il coperchio del caricatore in avanti fino al suo aggancio.

8. PULIZIA

AVVERTENZE: Scollegare l'utensile dal tubo dell'aria prima della sua pulizia ed ispezione. Risolvere tutti i problemi prima di rimettere in funzione l'utensile.

PERICOLO: Pericolo mai usare benzina o altri liquidi infiammabili per la pulizia dell'utensile. Eventuali vapori sull'utensile possono infiammarsi in seguito ad una scintilla causando l'esplosione dell'attrezzo con conseguenti gravi lesioni personali o morte.

8.1 Scollegare l'utensile dal tubo dell'aria. Eliminare eventuali depositi fuoriusciti con detergente #2. Asciugare perfettamente prima dell'uso (1).

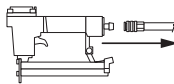

1

NOTA: NON IMMERGERE l'utensile in solventi per lavaggio, in quando si potrebbe danneggiare.

9. RIPARAZIONE DELL'UTENSILE E RISOLUZIONE DEI PROBLEMI

9.1 MANUTENZIONE E RIPARAZIONI

Tutti gli utensili di qualità con il tempo possono richiedere manutenzione o sostituzione di pezzi dovuti alla normale usura di funzionamento. Queste operazioni dovranno essere effettuate **SOLAMENTE da un tecnico autorizzato**.
MAI CERCARE DI RIPARARE L'UTENSILE DA SOLI.

9.2 RISOLUZIONE DEI PROBLEMI

AVVERTENZE: Disconnettere l'alimentazione dell'aria dall'utensile prima di eseguire procedure di manutenzione.

	PROBLEMA	CAUSE	SOLUZIONI
1	Perdita d'aria nel coperchio dell'utensile o nell'area del grilletto.	Viti allentate. Guarnizioni o-ring o di tenuta usurate o danneggiate.	Stringere le viti. Installare kit di riparazione.
2	L'utensile non funziona o funziona lentamente.	Alimentazione aria insufficiente. Lubrificazione insufficiente. Guarnizioni o-ring o di tenuta usurate o danneggiate.	Verificare le viti. Installare kit di riparazione.
3	Perdita d'aria nella parte bassa dell'utensile.	Viti allentate. Guarnizioni o-ring o di tenuta usurate o danneggiate.	Stringere le viti. Installare kit di riparazione.
4	L'utensile si inceppa frequentemente.	Elementi di fissaggio non adatti. Elementi di fissaggio danneggiati. Viti caricatore o viti anteriori allentate. Caricatore sporco.	Verificare le corrette dimensioni degli elementi di fissaggio Sostituire gli elementi di fissaggio usurati o danneggiati. Stringere le viti. Pulire il caricatore.
5	Altri		Contattare il distributore locale per l'assistenza.

1. TACKER

1.1 TECHNISCHE DATEN

LUFTVERBRAUCH: 0,5 l/min

2. SICHERHEITSRICHTLINIEN DEFINITIONEN

2.1 WICHTIGE INFORMATIONEN

Lesen Sie die Informationen in der Bedienungsanleitung sorgfältig durch, um IHRE SICHERHEIT zu gewährleisten und PROBLEME MIT DEM GERÄT ZU VERMEIDEN.

GEFAHR: Kennzeichnet eine Situation mit unmittelbarer Gefahr, die, wenn sie nicht vermieden wird, zu schweren Verletzungen oder zum Tod führt.

VORSICHT: Weist auf eine potenziell gefährliche Situation hin, die, wenn sie nicht vermieden wird, zu Tod oder schweren Verletzungen führen kann.

VORSICHT: Meldet dem Bediener wichtige Informationen.



3. SICHERHEITSVORRICHTUNG MIT KONTAKTAUSLÖSUNG

3.1 BETRIEBSPRÜFUNG DES WERKZEUGS

Der Bediener darf seinen Finger nicht auf dem Abzugshebel halten und die Mündung des Werkzeugs muss sich auf der Arbeitsfläche befinden.

Das Werkzeug gegen die Arbeitsfläche drücken, um die Sicherheitsvorrichtung zu heben, und dann auf den Abzugshebel drücken.

Den Abzugshebel nach jeder Auslösung loslassen. Das Werkzeug auf die nächste Eintreibposition bringen und den obigen Vorgang wiederholen.

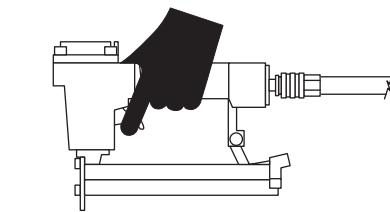

3.2 WERKZEUGKONTROLLE

3.2.1 Die Luftzufuhr vom Werkzeug trennen (1).

1

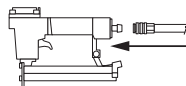

3.2.2 Das Magazin entleeren (2).

2

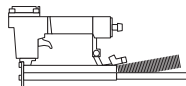

VORSICHT: BESCHÄDIGTE ODER ABGENUTZTE TEILE DES WERKZEUGS ÜBERPRÜFEN UND ERSETZEN. DIE SICHERHEITSWARNSCHILDER MÜSSEN ERSETZT WERDEN, WENN SIE UNLESERLICH SIND.

3.2.4 Die Luftzufuhr an das Werkzeug anschließen (3).

3

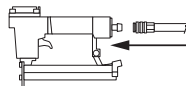

3.2.5 Die Mündung gegen der Arbeitsbereich drücken, ohne den Abzugshebel zu betätigen. Das Werkzeug darf nicht kontinuierlich ausgelöst werden. Das Werkzeug in diesem Fall nicht verwenden.

Das Werkzeug aus dem Arbeitsbereich herausbringen. Die Sicherheitsvorrichtung muss in ihre gesenkte Ausgangsposition zurückkehren. Den Abzugshebel ziehen. Das Werkzeug darf nicht funktionieren. Das Werkzeug nicht verwenden, wenn dies der Fall ist (4).

4

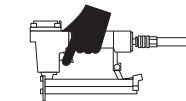

4. LADEN DES WERKZEUGS

4.1 Den Luftschlauch anschließen (1).

1

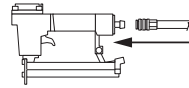

4.2 Den Anschlag des Magazins (A) senken. Den Magazineckel zurückziehen (2).

2

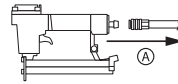

4.3 Einen Streifen Eintreibmaterial in das Magazin einstecken und darauf achten, dass die Spitzen der Nägel bzw. Klammern nach unten gerichtet sind. Sicherstellen, dass das Eintreibmaterial nicht verschmutzt oder beschädigt ist (3).

3

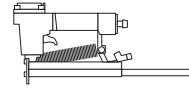

4.4 Den Magazineckel nach vorne schieben, bis er einrastet (4).

4

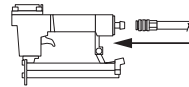

5. BEDIENUNG DES WERKZEUGS

5.1 Es ist ratsam, das Werkzeug vor jedem Einsatz zu schmieren (siehe Abschnitt 6) (1).

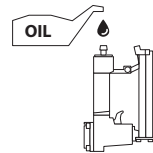

1

5.2 Das Magazin entleeren. Die Luft über eine Schnellkupplung anschließen (2).

5.3 Den Arbeitsdruck so einstellen, dass er innerhalb des für das Werkzeug angegebenen Betriebsdruckbereichs bleibt (3).

2

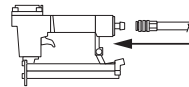

Das Eintreibmaterial gemäß den Anweisungen von Abs. 4 in das Magazin laden.

5.4 Überprüfen Sie, ob die Eintreibelemente nicht der richtigen Tiefe eindringen, indem Sie zur Probe Nägel auf ein Holzstück schießen. Wenn die Eintreibelemente nicht die gewünschte Tiefe erreichen, stellen Sie den Luftdruck auf einen höheren Wert ein, bis Sie das gewünschte Ergebnis erzielen. Wenn das Modell mit einer Tiefenverstellvorrichtung ausgestattet ist, drehen Sie die Rändelschraube, (B) um die gewünschte Tiefe zu erhalten (4).

3



4

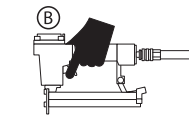

VORSICHT: Der Wert von 8 bar (0,8 MPa) darf nicht überschritten werden.

6. SCHMIEREN

6.1 Vor dem Schmieren die Luftzufuhr vom Werkzeug trennen (1).

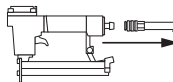

1

6.2 Einige Tropfen Werkzeugöl in den Lufteinlass hinzufügen.

Das Werkzeug mit dem Anschluss der Luftzufuhr nach oben halten und einen Tropfen Werkzeugöl in das Innere der Luftzufuhr geben. Kein Reinigungsöl oder Zusatzstoffe verwenden. Nach dem Einfüllen des Öls das Werkzeug kurz in Betrieb nehmen (2).



2

Überschüssiges Öl aus dem Ablauf durch Abwischen entfernen. Überschüssiges Öl könnte die O-Ringe des Werkzeugs beschädigen. Bei Benutzung eines Nebelölers zur Schmierung ist das tägliche manuelle Schmieren durch die Luftzufuhr nicht erforderlich.

7. ENTRIEGELN DES BLOCKIERTEN WERKZEUGS

7.1 Im Mündungsbereich verklemmte Eintriebelemente:

Das Werkzeug vom Luftschlauch trennen. Die Sicherheitsvorrichtung manuell anheben, die verklemmten Eintriebelemente mit einer Zange ergreifen und entfernen (1).

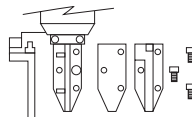

1

Im Magazin verklemmte Eintriebelemente:

Das Werkzeug vom Luftschlauch trennen. Den Magazineckel zurückziehen. Falls erforderlich, die Sicherheitsvorrichtung manuell anheben und die eingeklemmten Eintriebelemente entfernen. Den Magazineckel nach vorne schieben, bis er einrastet.

8. REINIGUNG

VORSICHT: Trennen Sie das Werkzeug unbedingt von der Druckluftversorgung, bevor Sie es reinigen und/oder überprüfen.

Lösen Sie alle Probleme, bevor Sie das Werkzeug wieder in Betrieb nehmen.

GEFAHR: Verwenden Sie niemals Benzin oder andere brennbare Flüssigkeiten zur Reinigung des Gerätes.

Etwaige Dämpfe am Werkzeug können sich durch einen Funken entzünden, wodurch das Werkzeug explodieren kann und schwere oder tödliche Verletzungen verursacht werden.

8.1 Das Gerät vom Luftschlauch trennen.

Etwaige Ablagerungen mit Reiniger #2 entfernen. Das Werkzeug vor dem erneuten Gebrauch perfekt trocknen (1).

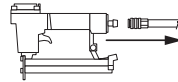

1

HINWEIS: Das Werkzeug zur Reinigung NICHT in Lösemittel eintauchen, da dies zu Schäden führen kann.

9. WERKZEUGREPARATUR UND FEHLERSUCHE

9.1 WARTUNG UND INSTANDSETZUNG

Alle Qualitätswerkzeuge können im Laufe der Zeit aufgrund normaler Verschleißerscheinungen eine Wartung oder den Austausch von Teilen erfordern. Diese Arbeiten dürfen **NUR durch einen autorisierten Techniker durchgeführt werden. VERSUCHEN SIE NIEMALS, DAS WERKZEUG SELBST ZU REPARIEREN.**

9.2 FEHLERSUCHE

VORSICHT: Vor der Ausführung der Instandhaltungsarbeiten das Werkzeug von der Luftzufuhr trennen.

	STÖRUNG	URSACHEN	ABHILFE
1	Es entweicht Druckluft aus dem Deckel des Werkzeugs oder aus dem Bereich des Abzugshebels.	Lockere Schrauben. O-Ring oder Dichtung ersetzen, wenn sie verschlissen oder beschädigt sind.	Die Schrauben anziehen. Reparatur-Set installieren.
2	Das Werkzeug funktioniert nicht oder läuft langsam.	Unzureichende Luftzufuhr. Unzureichende Schmierung. O-Ring oder Dichtung ersetzen, wenn sie verschlissen oder beschädigt sind.	Die Schrauben prüfen. Reparatur-Set installieren.
3	Luftaustritt im unteren Teil des Werkzeugs.	Lockere Schrauben. O-Ring oder Dichtung ersetzen, wenn sie verschlissen oder beschädigt sind.	Die Schrauben anziehen. Reparatur-Set installieren.
4	Das Werkzeug verklemmt häufig.	Eintreibelemente ungeeignet. Eintreibelemente beschädigt. Magazinschrauben oder vordere Schrauben locker. Magazin verschmutzt.	Prüfen, ob die Eintreibelemente die richtige Größe aufweisen. Die Eintreibelemente ersetzen, wenn sie verschlissen oder beschädigt sind. Die Schrauben anziehen. Das Magazin reinigen.
5	Anderes		Wenden Sie sich an den Händler vor Ort, um Unterstützung zu erhalten.

1. GRAPADORA

ESPECIFICACIONES TÉCNICAS

CONSUMO DE AIRE: 0,5 l/min

2. PAUTAS GENERALES

DEFINICIONES SOBRE LA SEGURIDAD

2.1 INFORMACIONES IMPORTANTES

Lea atentamente las informaciones contenidas en el manual. Las mismas son útiles para preservar la **SEGURIDAD DEL USUARIO** y **EVITAR PROBLEMAS PARA LA HERRAMIENTA**.

PELIGRO: Indica una situación de peligro inmediata que, si no se la evita, puede causar graves accidentes o incluso la muerte.

ADVERTENCIAS: Indica una situación de peligro potencial que, si no se la evita, puede causar graves accidentes o incluso la muerte.

ADVERTENCIAS: Señala informaciones importantes para el operador.



3. DISPOSITIVO DE SEGURIDAD CON TRABA DE CONTACTO

3.1 VERIFICACIÓN DEL FUNCIONAMIENTO DE LA HERRAMIENTA

El dedo del operador no debe estar en el gatillo y la punta de la herramienta tiene que estar posicionada sobre la superficie de trabajo.

Presione con la herramienta sobre la superficie de trabajo para que se levante el dispositivo de seguridad y apriete el gatillo.

Suelte el gatillo después de cada disparo. Desplace la herramienta hacia la posición sucesiva y repita el procedimiento detallado anteriormente.

3.2 CONTROL DE LA HERRAMIENTA

3.2.1 Desconecte la alimentación del aire de la herramienta (1).

3.2.2 Vacíe el cargador (2).

ADVERTENCIAS: CONTROLE Y SUSTITUYA LOS COMPONENTES DAÑADOS O GASTADOS DE LA HERRAMIENTA. LAS ETIQUETAS DE ADVERTENCIA DE SEGURIDAD DEBEN CAMBIARSE SI SON ILEGIBLES.

3.2.4 Conecte la alimentación del aire a la herramienta (3).

3.2.5 Baje la punta contra la zona de trabajo sin tirar del gatillo. La herramienta no debe dispararse en forma continua. Si lo hace, no utilizarla.

Desplace la herramienta de la zona de trabajo. El dispositivo de seguridad debe volver a su posición original abajo. Tire del gatillo. La herramienta no debe operar. Si lo hace, no utilizarla (4).

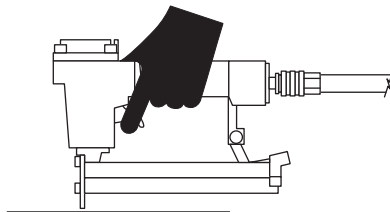

1

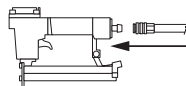

2

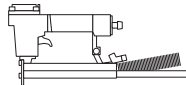

3

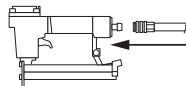

4

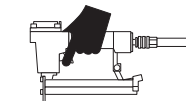

4. CARGA DE LA HERRAMIENTA

4.1 Conecte el tubo de aire (1).

4.2 Baje el tope ^(A) del cargador.
Tire hacia atrás la tapa del cargador (2).

4.3 Introduzca una barra de elementos de fijación en el cargador. Compruebe que las puntas de los elementos de fijación estén orientadas hacia abajo. Compruebe también que los elementos de fijación no estén sucios ni dañados (3).

4.4 Empuje la tapa del cargador hacia adelante hasta que quede enganchada (4).

1

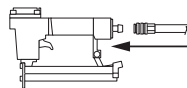

2

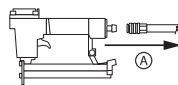

3

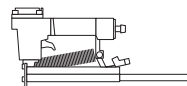

4

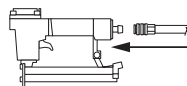

5. FUNCIONAMIENTO DE LA HERRAMIENTA

5.1 Es aconsejable lubricar la herramienta antes de cada uso (véase el apartado 6) (1).

5.2 Vacíe el cargador.
Conecte el aire mediante el acople rápido (2).

5.3 Regule la presión de trabajo en modo tal que se mantenga dentro del intervalo de presión de servicio establecido para la herramienta (3).

Cargue las puntas de fijación dentro del cargador siguiendo las instrucciones del apartado 4.

5.4 Compruebe que los elementos de fijación penetren correctamente, disparando clavos sobre una madera de prueba. Si los elementos de fijación no alcanzan la profundidad deseada, regule la presión del aire a un valor superior, para obtener el resultado deseado. Si el modelo está dotado de dispositivo de regulación de profundidad, gire la rueda moleteada ^(B) hasta obtener la profundidad deseada (4).



1

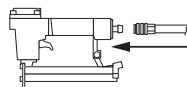

2



3

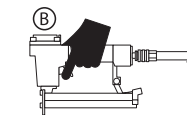

4

ADVERTENCIAS: no supere el valor de 8 bares (0,8 Mpa)

6. LUBRICACIÓN

6.1 Desconecte la alimentación del aire de la herramienta, antes de lubricarla (1).

1

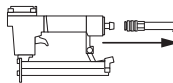

6.2 Agregue unas gotas de aceite para herramientas en la entrada de aire. Coloque la herramienta con el racor de entrada del aire orientado hacia arriba y coloque una gota de aceite para herramientas dentro de la entrada de aire. No use aceite detergente ni aditivos. Ponga brevemente en función la herramienta luego de haber agregado el aceite (2).

2

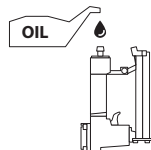

Frote para sacar el aceite excedente que pueda haber en la descarga. El excedente de aceite puede dañar las juntas tóricas de la herramienta. Si se utiliza una instalación de lubricación, no es necesario lubricar todos los días manualmente a través de la entrada de aire.

7. DESBLOQUEO DE LA HERRAMIENTA ATASCADA

7.1 Elementos de fijación atascados en el área de expulsión:

Desconecte la herramienta del tubo del aire. Levante manualmente el dispositivo de seguridad, aferre con pinzas los elementos de fijación atascados y quítelos (1).

1

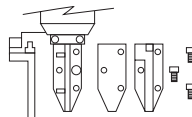

Elementos de fijación atascados dentro del cargador:

Desconecte la herramienta del tubo del aire. Tire hacia atrás la tapa del cargador. Si es necesario levante manualmente el dispositivo de seguridad y quite los elementos de fijación atascados. Empuje la tapa del cargador hacia adelante hasta que quede enganchada.

8. LIMPIEZA

ADVERTENCIAS: Desconecte la herramienta del tubo del aire antes de la limpieza e inspección. Resuelva todos los problemas antes de volver a poner en funcionamiento la herramienta.

PELIGRO: No use nunca gasolina ni otros líquidos inflamables para limpiar la herramienta.

Los vapores en la herramienta pueden inflamarse con una chispa y causar la explosión de la herramienta y por consiguiente graves lesiones personales o incluso la muerte.

8.1 Desconecte la herramienta del tubo del aire. Elimine los eventuales depósitos con detergente #2. Seque perfectamente antes del uso (1).

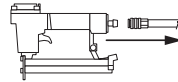

1

NOTA: NO SUMERJA la herramienta en solventes para el lavado: podría dañarse.

9. REPARACIÓN DE LA HERRAMIENTA Y RESOLUCIÓN DE LOS PROBLEMAS

9.1 MANTENIMIENTO Y REPARACIONES

Todas las herramientas de calidad, con el tiempo, pueden requerir mantenimiento o sustitución de piezas, debido al desgaste normal de funcionamiento.

Estas operaciones deberán ser encomendadas

SIEMPRE a un técnico autorizado.

NO TRATE NUNCA DE REPARAR USTED MISMO LA HERRAMIENTA.

9.2 RESOLUCIÓN DE PROBLEMAS

ADVERTENCIAS: Desconecte la alimentación del aire de la herramienta antes de realizar tareas de mantenimiento.

	PROBLEMA	CAUSAS	SOLUCIONES
1	Pérdida de aire en la tapa de la herramienta o en el área del gatillo.	Tornillos flojos. Juntas tóricas o estancas gastadas o dañadas.	Apretar los tornillos. Instalar el kit de reparación.
2	La herramienta no funciona o funciona lentamente.	Alimentación de aire insuficiente. Lubricación insuficiente. Juntas tóricas o estancas gastadas o dañadas.	Controlar los tornillos. Instalar el kit de reparación.
3	Pérdida de aire en la parte baja de la herramienta.	Tornillos flojos. Juntas tóricas o estancas gastadas o dañadas.	Apretar los tornillos. Instalar el kit de reparación.
4	La herramienta se atasca frecuentemente.	Elementos de fijación no adecuados. Elementos de fijación dañados. Tornillos del cargador o tornillos anteriores flojos. Cargador sucio.	Comprobar que la medida de los elementos de fijación sea correcta. Sustituir los elementos de fijación gastados o dañados. Apretar los tornillos. Limpiar el cargador.
5	Otros		Contactar con el distribuidor local para la asistencia.

1. GRAMPEADOR

1.1 ESPECIFICAÇÕES TÉCNICAS

CONSUMO DE AR 0,5 l/min

2. LINHAS GUIA

DEFINIÇÕES DE SEGURANÇA

2.1 INFORMAÇÕES IMPORTANTES

Ler atentamente as informações do manual úteis para preservar a SUA SEGURANÇA e PREVENIR PROBLEMAS NO EQUIPAMENTO.

PERIGO: indica uma situação de perigo imediata que, se não for evitada, provocará lesões graves ou morte.

ADVERTÊNCIAS: indica uma situação de perigo potencial que, se não for evitada, pode provocar lesões graves ou morte.

ADVERTÊNCIAS: indica ao operador as informações importantes.



3. DISPOSITIVO DE SEGURANÇA COM MOLA

3.1 VERIFICAÇÃO DO FUNCIONAMENTO DA FERRAMENTA

O dedo do operador não deve estar no gatilho e a ponta da ferramenta deve ser posicionada sobre a superfície de trabalho.

Pressionar a ferramenta na direção da superfície de trabalho para levantar o dispositivo de segurança, e pressionar o gatilho.

Soltar o gatilho após cada disparo. Deslocar a ferramenta para a posição seguinte e repetir o procedimento acima indicado.

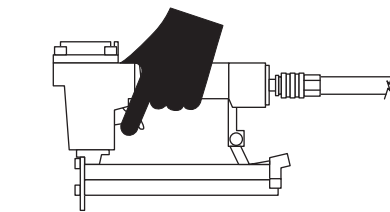

3.2 CONTROLO DA FERRAMENTA

3.2.1 Desligar a alimentação do ar da ferramenta (1).

1

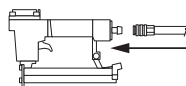

3.2.2 Esvaziar o carregador (2).

2

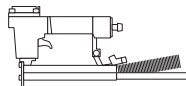

ADVERTÊNCIAS: VERIFICAR E SUBSTITUIR OS COMPONENTES DANIFICADOS OU DESGASTADOS DA FERRAMENTA. AS ETIQUETAS DAS ADVERTÊNCIAS DE SEGURANÇA DEVEM SER SUBSTITUÍDAS SE FICAREM ILEGÍVEIS.

3.2.4 Ligar a alimentação do ar à ferramenta (3).

3

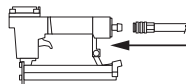

3.2.5 Baixar a ponta contra a zona de trabalho sem puxar o gatilho. A ferramenta não deve disparar de forma contínua. Não usar a ferramenta se tal se verificar.

Retirar a ferramenta da zona de trabalho. O dispositivo de segurança deve regressar à posição original baixa. Pressionar o gatilho. A ferramenta não deve operar. Não usar a ferramenta se tal se verificar (4).

4

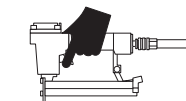

4. CARREGAMENTO DA FERRAMENTA

4.1 Ligar o tubo do ar (1).

4.2 Baixar a trava (A) do carregador.
Puxar para trás a tampa do carregador (2).

4.3 Inserir uma barra de elementos de fixação no carregador. Assegurar-se de que as pontas dos elementos de fixação estejam carregadas para baixo. Assegurar que os elementos de fixação não estejam sujos ou danificados (3).

4.4 Empurrar a tampa do carregador para a frente até encaixar (4).

1

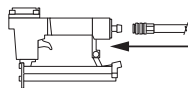

2

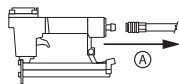

3

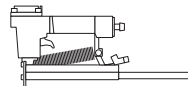

4

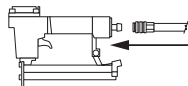

5. FUNCIONAMENTO DA FERRAMENTA

5.1 É recomendável lubrificar a ferramenta antes de cada uso (ver parágrafo 6) (1).

5.2 Esvaziar o carregador.
Ligar o ar através da conexão rápida (2).

5.3 Regular a pressão de funcionamento de forma que se mantenha dentro do intervalo de pressão estabelecido para a ferramenta (3).

Carregar os pontos de fixação dentro do carregador seguindo as instruções do parágrafo 4.

5.4 Verificar a correta penetração dos elementos de fixação disparando pregos numa amostra de madeira. Se os elementos de fixação não alcançarem a profundidade pretendida, regular a pressão do ar para um valor superior de forma a obter o resultado desejado. Se o modelo dispuser de dispositivo de regulação da profundidade, rodar a roda dentada (B) para obter a profundidade pretendida (4).

1



2

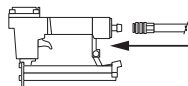

3



4

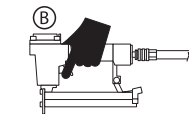

ADVERTÊNCIAS: não ultrapassar o valor de 8 bar (0,8 Mpa)

6. LUBRIFICAÇÃO

6.1 Desligar a alimentação do ar da ferramenta, antes de a lubrificar (1).

1

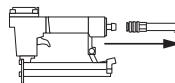

6.2 Acrescentar algumas gotas de óleo de ferramenta na entrada do ar.

Posicionar a ferramenta com a junta de entrada do ar virada para cima e colocar uma gota de óleo para ferramentas dentro da entrada do ar. Não utilizar óleo detergente ou aditivos. Colocar brevemente em funcionamento a ferramenta depois de acrescentar o óleo (2).

2



Retirar com um pano o óleo em excesso

presente na descarga. O óleo em excesso pode danificar os vedantes o-ring da ferramenta. Caso se utilize um sistema de lubrificação, não será necessário executar diariamente a lubrificação manual através da entrada de ar.

7. DESBLOQUEIO DE FERRAMENTA BLOQUEADA

7.1 Elementos de fixação bloqueados na área de expulsão:

Desligar a ferramenta do tubo de ar. Levantar manualmente o dispositivo de segurança, segurar com pinças os elementos de fixação bloqueados e retirá-los (1).

1

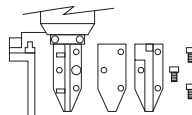

Elementos de fixação bloqueados dentro do carregador:

Desligar a ferramenta do tubo de ar. Puxar para trás a tampa do carregador. Se necessário, levantar manualmente o dispositivo de segurança e retirar os elementos de fixação bloqueados. Empurrar a tampa do carregador para a frente até encaixar.

8. LIMPEZA

ADVERTÊNCIAS: Desligar a ferramenta do tubo de ar antes da sua limpeza e inspeção. Resolver todos os problemas antes de colocar a ferramenta em funcionamento.

PERIGO: Perigo: nunca usar gasolina ou outros líquidos inflamáveis para a limpeza da ferramenta.

Eventuais vapores na ferramenta podem inflamar-se devido a uma faísca causando a explosão da ferramenta com consequentes graves lesões pessoais ou morte.

8.1 Desligar a ferramenta do tubo de ar. Eliminar eventuais depósitos derramados com detergente #2. Secar perfeitamente antes do uso (1).

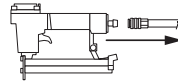

1

NOTA: NÃO Mergulhar a ferramenta em solventes de lavagem, pois pode danificar-se.

9. REPARAÇÃO DA FERRAMENTA E RESOLUÇÃO DE PROBLEMAS

9.1 MANUTENÇÃO E REPARAÇÕES

Todas as ferramentas de qualidade, com o tempo, podem exigir manutenção ou substituição de peças devido ao desgaste normal de funcionamento.

Estas operações devem ser efetuadas **APENAS por um técnico autorizado.**

NUNCA TENTAR REPARAR FERRAMENTAS SOZINHO.

9.2 RESOLUÇÃO DE PROBLEMAS

ADVERTÊNCIAS: Desligar a alimentação do ar da ferramenta antes de executar procedimentos de manutenção.

	PROBLEMA	CAUSAS	SOLUÇÕES
1	Perda de ar na tampa da ferramenta ou na área do gatilho.	Parafusos frouxos. Vedantes o-ring de retenção desgastados ou danificados.	Apertar os parafusos. Instalar kit de reparação.
2	A ferramenta não funciona ou funciona lentamente.	Alimentação do ar insuficiente. Lubrificação insuficiente. Vedantes o-ring de retenção desgastados ou danificados.	Verificar os parafusos. Instalar kit de reparação.
3	Perda de ar na parte baixa da ferramenta.	Parafusos frouxos. Vedantes o-ring de retenção desgastados ou danificados.	Apertar os parafusos. Instalar kit de reparação.
4	A ferramenta bloqueia-se frequentemente.	Elementos de fixação não adequados. Elementos de fixação danificados. Parafusos do carregador ou parafusos dianteiros frouxos. Carregador sujo.	Verificar as dimensões corretas dos elementos de fixação. Substituir os elementos de fixação danificados ou desgastados. Apertar os parafusos. Limpar o carregador.
5	Outros		Contactar o distribuidor local para assistência.

1. ΣΥΡΡΑΠΤΙΚΟ

1.1 ΤΕΧΝΙΚΑ ΧΑΡΑΚΤΗΡΙΣΤΙΚΑ

ΚΑΤΑΝΑΛΩΣΗ ΑΕΡΑ: 0,5 λίτρα/λεπτό

2. ΚΑΤΕΥΘΥΝΤΗΡΙΕΣ ΓΡΑΜΜΕΣ ΥΠΟΔΕΙΞΕΙΣ ΓΙΑ ΤΗΝ ΑΣΦΑΛΕΙΑ

2.1 ΣΗΜΑΝΤΙΚΕΣ ΠΛΗΡΟΦΟΡΙΕΣ

Διαβάστε προσεκτικά τις πληροφορίες που αφορούν την ΑΣΦΑΛΕΙΑ ΣΑΣ και για την ΑΠΟΦΥΓΗ ΠΡΟΒΛΗΜΑΤΩΝ ΣΤΟ ΕΡΓΑΛΕΙΟ.



ΚΙΝΔΥΝΟΣ: Υποδηλώνει κατάσταση άμεσου κινδύνου που, αν δεν αποφευχθεί, προκαλεί σοβαρό ή θανατηφόρο ατύχημα.

ΠΡΟΕΙΔΟΠΟΙΗΣΕΙΣ: Υποδηλώνει κατάσταση πιθανού κινδύνου που, αν δεν αποφευχθεί, μπορεί να προκαλέσει σοβαρό ή θανατηφόρο ατύχημα.

ΠΡΟΕΙΔΟΠΟΙΗΣΕΙΣ: Επισημαίνει τις σημαντικές πληροφορίες στον χειριστή.

3. ΣΥΣΤΗΜΑ ΑΣΦΑΛΕΙΑΣ ΜΕ ΕΛΑΤΗΡΙΟ ΑΠΕΛΕΥΘΕΡΩΣΗΣ

3.1 ΕΛΕΓΧΟΣ ΛΕΙΤΟΥΡΓΙΑΣ ΤΟΥ ΕΡΓΑΛΕΙΟΥ

Το δάχτυλο του χειριστή δεν πρέπει να είναι στη σκανδάλη και η μύτη του εργαλείου πρέπει να βρίσκεται πάνω στην επιφάνεια εργασίας.

Πιέστε το εργαλείο προς την επιφάνεια εργασίας έως ότου ανασηκωθεί το σύστημα ασφαλείας και πιέστε τη σκανδάλη.

Αφήνετε τη σκανδάλη μετά από κάθε κρούση. Μετακινήστε το εργαλείο στην επόμενη θέση και επαναλάβετε την ίδια διαδικασία.

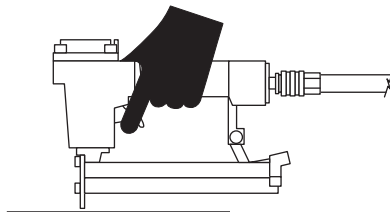

3.2 ΕΛΕΓΧΟΣ ΤΟΥ ΕΡΓΑΛΕΙΟΥ

3.2.1 Αποσυνδέστε την τροφοδοσία αέρα από το εργαλείο (1).

1

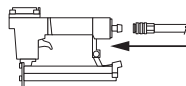

3.2.2 Αδειάστε τον γεμιστήρα (2).

2

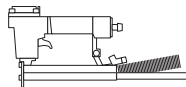

ΠΡΟΕΙΔΟΠΟΙΗΣΕΙΣ: ΕΛΕΓΧΕΤΕ ΚΑΙ ΑΝΤΙΚΑΘΙΣΤΑΤΕ ΤΑ ΕΛΑΤΤΩΜΑΤΙΚΑ Ή ΦΘΑΡΜΕΝΑ ΕΞΑΡΤΗΜΑΤΑ ΤΟΥ ΕΡΓΑΛΕΙΟΥ. ΟΙ ΕΤΙΚΕΤΕΣ ΤΩΝ ΠΡΟΕΙΔΟΠΟΙΗΣΕΩΝ ΑΣΦΑΛΕΙΑΣ ΠΡΕΠΕΙ ΝΑ ΑΝΤΙΚΑΘΙΣΤΑΝΤΑΙ ΟΤΑΝ ΕΙΝΑΙ ΔΥΣΑΝΑΓΝΩΣΤΕΣ.

3.2.4 Συνδέστε την τροφοδοσία αέρα στο εργαλείο (3).

3

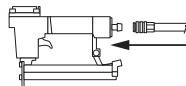

3.2.5 Κατεβάστε τη μύτη προς τη ζώνη εργασίας χωρίς να τραβάτε τη σκανδάλη. Το εργαλείο δεν πρέπει να λειτουργεί συνεχώς. Στην περίπτωση αυτή μην το χρησιμοποιήσετε.

Μετακινήστε το εργαλείο από τη ζώνη εργασίας. Το σύστημα ασφαλείας πρέπει να επανέλθει στην αρχική κάτω θέση του. Τραβήξτε τη σκανδάλη. Το εργαλείο δεν πρέπει να λειτουργεί. Στην περίπτωση αυτή μην το χρησιμοποιήσετε (4).

4

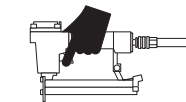

4. ΤΟΠΟΘΕΤΗΣΗ ΚΑΡΦΙΩΝ/ΔΙΧΑΛΩΝ

4.1 Συνδέστε τον σωλήνα αέρα (1).

4.2 Κατεβάστε την ασφάλεια (A) του γεμιστήρα. Τραβήξτε προς τα πίσω το καπάκι του γεμιστήρα (2).

4.3 Τοποθετήστε μια δέσμη καρφιών/διχάλων στον γεμιστήρα και βεβαιωθείτε ότι οι αιχμές τους είναι τοποθετημένες προς τα κάτω. Βεβαιωθείτε ότι τα καρφιά/δίχαλα δεν είναι βρώμικα ή ελαττωματικά (3).

4.4 Πιέστε το καπάκι του γεμιστήρα προς τα εμπρός έως ότου ασφαλίσει (4).

1

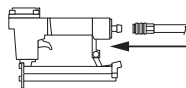

2

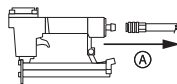

3

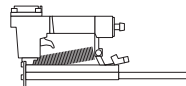

4

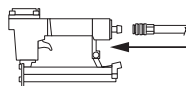

5. ΛΕΙΤΟΥΡΓΙΑ ΤΟΥ ΕΡΓΑΛΕΙΟΥ

5.1 Συνιστάται να λιπαίνετε το εργαλείο πριν από κάθε χρήση (βλ. παρ. 6) (1).

5.2 Αδειάστε τον γεμιστήρα. Συνδέστε τον αέρα μέσω του ταχυσυνδέσμου (2).

5.3 Ρυθμίστε την πίεση λειτουργίας έτσι ώστε να βρίσκεται εντός των ενδεδειγμένων ορίων πίεσης λειτουργίας (3).

Τοποθετήστε τα δίχαλα στο εσωτερικό του γεμιστήρα σύμφωνα με τις οδηγίες της παρ. 4.

5.4 Ελέγξτε τη σωστή εισαγωγή των καρφιών/διχάλων καρφώνοντας σε ένα δείγμα ξύλου. Αν τα καρφιά/δίχαλα δεν φτάνουν στο επιθυμητό βάθος, ρυθμίστε την πίεση του αέρα σε μεγαλύτερη τιμή έτσι ώστε να επιτευχθεί το επιθυμητό αποτέλεσμα. Αν το μοντέλο σας διαθέτει σύστημα ρύθμισης του βάθους, γυρίστε την οδοντωτή ροδέλα (B) για να επιτευχθεί το επιθυμητό βάθος (4).



1

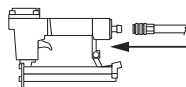

2



3

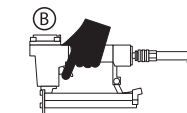

4

ΠΡΟΕΙΔΟΠΟΙΗΣΕΙΣ: μην υπερβαίνετε την τιμή των 8 bar (0,8 Mpa)

6. ΛΙΠΑΝΣΗ

6.1 Πριν τη λίπανση, αποσυνδέστε την τροφοδοσία αέρα από το εργαλείο (1).

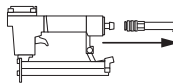

1

6.2 Ρίξτε μερικές σταγόνες λαδιού για εργαλεία στην είσοδο αέρα.

Τοποθετήστε το εργαλείο με το ρακόρ εισόδου αέρα προς τα πάνω και ρίξτε μια σταγόνα λαδιού για εργαλεία στο εσωτερικό της εισόδου αέρα. Μην χρησιμοποιείτε λάδι καθαρισμού ή πρόσθετα. Μετά την προσθήκη του λαδιού θέστε για λίγο σε λειτουργία το εργαλείο (2).



2

Καθαρίστε το λάδι που περισσεύει στην έξοδο. Το πλεονάζον λάδι μπορεί να καταστρέψει τις τσιμούχες του εργαλείου. Αν χρησιμοποιείτε εγκατάσταση λίπανσης, δεν είναι αναγκαία η καθημερινή λίπανση με το χέρι από την είσοδο αέρα.

7. ΞΕΜΠΛΟΚΑΡΙΣΜΑ ΜΠΛΟΚΑΡΙΣΜΕΝΟΥ ΕΡΓΑΛΕΙΟΥ

7.1 Μπλοκαρισμένα καρφιά/δίχαλα στη ζώνη αποβολής:

Αποσυνδέστε το εργαλείο από τον σωλήνα αέρα. Ανασηκώστε με το χέρι το σύστημα ασφαλείας, πιάστε με πένσα τα μπλοκαρισμένα καρφιά/δίχαλα και αφαιρέστε τα (1).

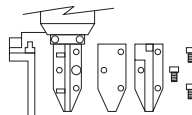

1

Μπλοκαρισμένα καρφιά/δίχαλα στο εσωτερικό του γεμιστήρα:

Αποσυνδέστε το εργαλείο από τον σωλήνα αέρα. Τραβήξτε προς τα πίσω το καπάκι του γεμιστήρα. Εν ανάγκη, ανασηκώστε με το χέρι το σύστημα ασφαλείας και αφαιρέστε τα μπλοκαρισμένα καρφιά/δίχαλα.

Πιέστε το καπάκι του γεμιστήρα προς τα εμπρός έως ότου ασφαλίσει.

8. ΚΑΘΑΡΙΣΜΟΣ

ΠΡΟΕΙΔΟΠΟΙΗΣΕΙΣ: Αποσυνδέστε το εργαλείο από τον σωλήνα αέρα πριν τον καθαρισμό και τον έλεγχο.

Αποκαταστήστε όλα τα προβλήματα πριν θέσετε πάλι σε λειτουργία το εργαλείο.

ΚΙΝΔΥΝΟΣ: Μην χρησιμοποιείτε ποτέ βενζίνη ή άλλα εύφλεκτα υγρά για τον καθαρισμό του εργαλείου.

Ενδεχόμενες αναθυμιάσεις στο εργαλείο μπορούν να αναφλεγούν από σπινθήρες προκαλώντας έκρηξη του εργαλείου με συνεπακόλουθους βαριούς ή θανατηφόρους τραυματισμούς.

8.1 Αποσυνδέστε το εργαλείο από τον σωλήνα αέρα.

Καθαρίστε τυχόν υπολείμματα με καθαριστικό #2. Σκουπίστε καλά πριν τη χρήση (1).

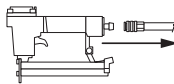

1

ΣΗΜΕΙΩΣΗ: ΜΗΝ ΒΥΘΙΖΕΤΕ το εργαλείο σε διαλύτες για καθαρισμό, προκειμένου να αποφύγετε βλάβες.

9. ΕΠΙΣΚΕΥΗ ΤΟΥ ΕΡΓΑΛΕΙΟΥ ΚΑΙ ΕΠΙΛΥΣΗ ΤΩΝ ΠΡΟΒΛΗΜΑΤΩΝ

9.1 ΣΥΝΤΗΡΗΣΗ ΚΑΙ ΕΠΙΣΚΕΥΕΣ

Όλα τα ποιοτικά εργαλεία απαιτούν με την πάροδο του χρόνου συντήρηση ή αντικατάσταση εξαρτημάτων λόγω φυσιολογικής φθοράς από τη λειτουργία.

Οι εργασίες αυτές πρέπει να εκτελούνται **ΜΟΝΟ από εξειδικευμένο τεχνικό. ΜΗΝ ΕΠΙΧΕΙΡΕΙΤΕ ΝΑ ΕΠΙΣΚΕΥΑΣΕΤΕ ΤΟ ΕΡΓΑΛΕΙΟ ΜΟΝΟΙ ΣΑΣ.**

9.2 ΕΠΙΛΥΣΗ ΠΡΟΒΛΗΜΑΤΩΝ

ΠΡΟΕΙΔΟΠΟΙΗΣΕΙΣ: Αποσυνδέστε την τροφοδοσία αέρα από το εργαλείο πριν ξεκινήσετε τη συντήρηση.

	ΠΡΟΒΛΗΜΑ	ΑΙΤΙΑ	ΛΥΣΗ
1	Διαρροή αέρα από το καπάκι του εργαλείου ή την περιοχή της σκανδάλης.	Λασκαρισμένες βίδες. Φθαρμένοι ή ελαττωματικοί δακτύλιοι στεγανότητας ήτσιμούχες.	Σφίξτε τις βίδες. Τοποθετήστε το σετ επισκευής.
2	Το εργαλείο δεν λειτουργεί ή λειτουργεί αργά.	Ανεπαρκής τροφοδοσία αέρα. Ανεπαρκής λίπανση. Φθαρμένοι ή ελαττωματικοί δακτύλιοι στεγανότητας ήτσιμούχες.	Ελέγξτε τις βίδες. Τοποθετήστε το σετ επισκευής.
3	Διαρροή αέρα στο κάτω μέρος του εργαλείου.	Λασκαρισμένες βίδες. Φθαρμένοι ή ελαττωματικοί δακτύλιοι στεγανότητας ήτσιμούχες.	Σφίξτε τις βίδες. Τοποθετήστε το σετ επισκευής.
4	Το εργαλείο μπλοκάρει συχνά.	Ακατάλληλα καρφιά/δίχαλα. Ελαττωματικά καρφιά/δίχαλα. Λασκαρισμένες βίδες γεμιστήρα ή βίδες στο εμπρός μέρος. Βρώμικος γεμιστήρας.	Ελέγξτε τις σωστές διαστάσεις των καρφιών/διχάλων. Αντικαταστήστε τα φθαρμένα ή ελαττωματικά καρφιά/δίχαλα. Σφίξτε τις βίδες. Καθαρίστε τον γεμιστήρα.
5	Άλλα		Επικοινωνήστε με την τοπική αντιπροσωπεία.

1. ZIMBA

1.1 TEKNİK ÖZELLİKLER

HAVA TÜKETİMİ: 0,5 lt/dak

2. YÖNERGELER GÜVENLİK TANIMLARI

2.1 ÖNEMLİ BİLGİLER

GÜVENLİĞİNİZİN muhafaza edilmesi ve DONANIMDA SORUNLARIN ÖNLENMESİ açısından faydalı olan kılavuz bilgilerini dikkatlice okuyun.

TEHLİKE: Kaçınılması durumunda ciddi yaralanmalara ya da ölüme sebebiyet verebilecek yakın tehlikeye işaret eder.

UYARILAR: Kaçınılması durumunda ciddi yaralanmalara ya da ölüme sebebiyet verebilecek potansiyel tehlikeye işaret eder.

UYARILAR: Operatöre yönelik önemli bilgilere işaret eder.



3. GEÇMELİ EMNİYET TERTİBATI

3.1 ALETİN İŞLEYİŞİNİN KONTROL EDİLMESİ

Operatörün parmağı tetikte olmamalı ve aletin ucu çalışma yüzeyinin üzerine dayanmış olmalıdır.

Emniyet tertibatı yükselene kadar aletin çalışma yüzeyine bastırın akabinde tetiğe basın.

Her atışın ardından tetiği bırakın. Aletin takip eden konuma kaydırın ve verilen prosedürü tekrar edin.

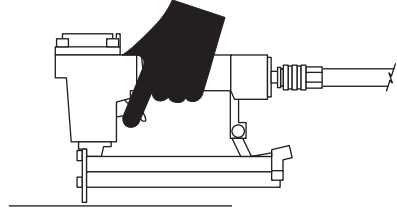

3.2 ALETİN KONTROLÜ

3.2.1 Hava beslemesini aletten ayırın (1).

3.2.2 Şarjörü boşaltın (2).

1

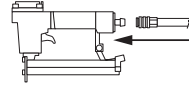

2

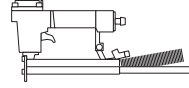

UYARILAR: ALETİN HASARLI YA DA AŞINAN BİLEŞENLERİNİ KONTROL EDİN VE DEĞİŞTİRİN: OKUNAMAYACAK HALE GELMELERİ DURUMUNDA GÜVELİK UYARISI ETİKETLERİ DEĞİŞTİRİLMELİDİR.

3.2.4 Hava beslemesini alete takın (3).

3.2.5 Tetiğe basmadan ucu çalışma alanına doğru indirin. Alet ardi ardına ateşleme yapmamalıdır. Bunun gerçekleşmesi durumunda aleti kullanmayın.

Aletin çalışma alanından uzaklaştırın. Emniyet tertibatı orijinal alçak konumuna geri dönmelidir. Tetiği çekin. Aletin çalışmaması gerekir. Bunun gerçekleşmemesi durumunda aleti kullanmayın (4).

3

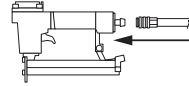

4

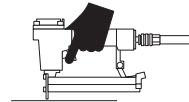

4. ALETİN DOLDURULMASI

4.1 Hava hortumunu takın (1).

1

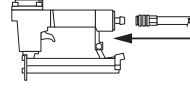

4.2 Şarjörün emniyetini (A) indirin.
Şarjörün kapağını geriye doğru çekin (2).

2

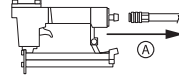

4.3 Bir tespit elemanı çubuğunu şarjöre yerleştirin. Tespit elemanlarının uçlarının aşağıya bakacak şekilde yerleştirildiklerinden emin olun. Tespit elemanlarının kirli ya da hasarlı olmamalarına dikkat edin (3).

3

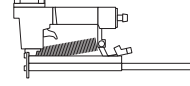

4.4 Şarjörün kapağını kilitlenene kadar ileriye doğru itin (4).

4

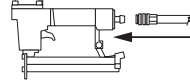

5. ALETİN İŞLEYİŞİ

5.1 Her kullanımdan önce aletin yağlanması tavsiye olunur (bkz. paragraf 6) (1).

5.2 Şarjörü boşaltın.
Hızlı bağlantı aracılığı ile havayı takın (2).

1

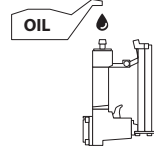

5.3 Alet için belirlenmiş olan basınç aralığında kalacak şekilde çalışma basıncını ayarlayın (3).

2

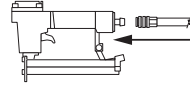

Paragraf 4'te verilen yönergeleri takip ederek tespit elemanlarını şarjörün içine yükleyin.

5.4 Çivileri bir ahşap numunenin üzerine sıkarak tespit elemanlarının doğru şekilde tatbik edildiklerinden emin olun. Tespit elemanlarının arzu edilen derinliğe ulaşmaması durumunda, hava basıncı daha yüksek bir değere getirin ve arzu edilen sonucu elde edin. Modelin derinlik ayar tertibatına sahip olması durumunda, tırtıklı bileziği (B) arzu edilen derinliği elde etmek için çevirin (4).

3



4

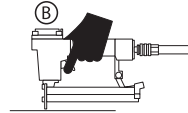

UYARILAR: 8 bar değerini aşmayın
(0,8 Mpa)

6. YAĞLAMA

6.1 Yağlamadan önce hava beslemesini aletten ayırın (1).

1

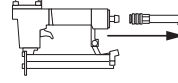

6.2 Hava girişine birkaç damla yağ ekleyin. Aleti, hava giriş rakoru yukarıya bakacak şekilde yerleştirin ve hava girişinin içine birkaç damla yağ ekleyin. Deterjanlı ya da katkılı yağ kullanmayın. Yağ ekledikten sonra aletin kısa süreli çalıştırın (2).

Bir bez ile egzozda bulunan fazla yağı alın. Fazla yağ aletin o-ring contalarına zarar verebilir. Yağlama tesisatı kullanılmadığında, hava girişinden günlük olarak manüel yağlama yapılmasına gerek yoktur.

2

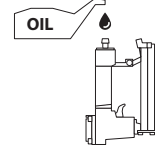

7. SIKIŞAN ALETİN SERBEST BIRAKILMASI

7.1 Tahliye alanında sıkışan tespit elemanları:

Aletin hava hortumundan ayırın. Emniyet tertibatını elle kaldırın, penseler ile sıkışan tespit elemanlarını kavrayın ve çıkarın (1).

1

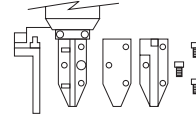

Şarjörün içinde sıkışmış olan tespit elemanları:

Aletin hava hortumundan ayırın. Şarjörün kapağını geriye doğru çekin. Gerektiğinde, emniyet tertibatını elle kaldırın ve sıkışan tespit elemanlarını çıkarın. Şarjörün kapağını kilitlenene kadar ileriye doğru itin.

8. TEMİZLİK

UYARILAR: Temizlik ve kontrol işlemlerinden önce aleti hava hortumundan ayırın. Aletin tekrar çalıştırmadan önce sorunların tamamını giderin.

TEHLİKE: Tehlike: aletin temizliği için asla benzin ya da diğer yanıcı sıvılar kullanmayın. Aletin üzerinde bulunabilecek olası buharlar, kıvılcımlar nedeni ile tutuşarak aletin patlamasına, dolayısı ile ciddi yaralanmalara ya da ölüme sebebiyet verebilir.

8.1 Aletin hava hortumundan ayırın. Sızan olası tortuları deterjan ile temizleyin #2. Kullanmadan önce iyice kurulayın (1).

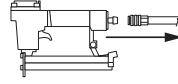

1

NOT: Hasar görebileceğinden aletin yıkamak amacı ile tinerlere DALDIRMAYIN.

9. ALETİN TAMİR EDİLMESİ VE SORUN GİDERME

9.1 BAKIM VE ONARIM

Kaliteli aletlerin tümü zaman içinde bakıma, parçalarının olağan çalışma aşınmasına bağlı olarak değiştirilmesine ihtiyaç duymaktadır.

Bahse konu işlemler **MÜNHASIRAN yetkili teknisyence yürütülmelidir.**

ALETİN ASLA TEK BAŞINIZA ONARMAYA ÇALIŞMAYIN.

9.2 SORUN GİDERME

UYARILAR: Bakım işlemlerine başlamadan önce hava beslemesini aletten ayırın.

	SORUN	NEDENLER	ÇÖZÜMLER
1	Aletin kapağında ya da tetik bölgesinde hava sızıntısı.	Vidalar gevşek. O-ring contaları aşınmış ya da hasarlı.	Vidaları sıkın. Onarım kitini tatbik edin.
2	Alet çalışmıyor ya da yavaş çalışıyor.	Hava beslemesi yetersiz. Yağlama yetersiz. O-ring contaları aşınmış ya da hasarlı.	Vidaları kontrol edin. Onarım kitini tatbik edin.
3	Aletin alt kısmında hava sızıntısı.	Vidalar gevşek. O-ring contaları aşınmış ya da hasarlı.	Vidaları sıkın. Onarım kitini tatbik edin.
4	Alet sıkça sıkışıyor.	Tespit elemanları uygun değil. Tespit elemanları hasarlı. Şarjör vidaları ya da ön vidalar gevşek. Şarjör kirli.	Tespit elemanlarının ebatlarının doğru olduğundan emin olun Aşınan ya da hasarlı tespit elemanlarını değiştirin. Vidaları sıkın. Şarjörü temizleyin.
5	Diğer		Servis için yerel distribütör ile temasa geçin.

1. NIETPISTOOL

1.1 TECHNISCHE GEGEVENS

LUCHTVERBRUIK: 0,5 lt/min

2. RICHTLIJNEN

DEFINITIES MET BETREKKING TOT DE VEILIGHEID

2.1 BELANGRIJKE INFORMATIE

Lees de informatie in de handleiding aandachtig door om UW VEILIGHEID te behouden en PROBLEMEN MET DE APPARATUUR TE VOORKOMEN.



GEVAAR: Geeft een onmiddellijke gevaarlijke situatie aan die, indien niet vermeden, de dood of ernstig letsel tot gevolg zal hebben.

WAARSCHUWINGEN: Geeft een mogelijk gevaarlijke situatie aan die, indien niet vermeden, kan leiden tot ernstig letsel of de dood.

WAARSCHUWINGEN: Geeft belangrijke informatie aan voor de operator.

3. VEILIGHEIDSINRICHTING MET CONTACTSCHAKELAAR

3.1 CONTROLE VAN DE WERKING VAN HET GEREEDSCHAP

De vinger van de operator mag zich niet op de trekker bevinden en de punt van het gereedschap moet op het werkoppervlak worden geplaatst.

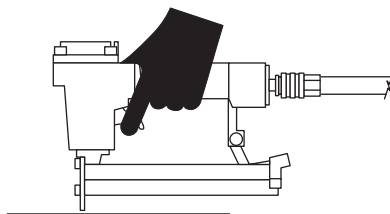

Druk het gereedschap in de richting van het werkoppervlak zodat de veiligheidsinrichting omhoog komt en druk vervolgens op de trekker.

Laat de trekker na elk schot los. Verplaats het gereedschap naar de volgende positie en herhaal de bovenstaande procedure opnieuw.

3.2 CONTROLE VAN HET GEREEDSCHAP

3.2.1 Ontkoppel de luchttoevoer van het gereedschap (1).

1

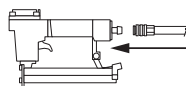

3.2.2 Leeg de lader (2).

2

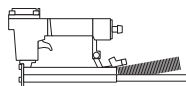

WAARSCHUWINGEN: CONTROLEER EN VERVANG DE BESCHADIGDE OF VERSLETEN ONDERDELEN VAN HET GEREEDSCHAP. DE ETIKETTEN VAN DE VEILIGHEIDSWAARSCHUWINGEN MOETEN WORDEN VERVANGEN INDIEN DEZE ONLEESBAAR ZIJN GEWORDEN.

3.2.4 Sluit de luchttoevoer aan op het gereedschap (3).

3

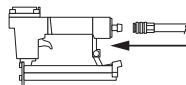

3.2.5 Laat de punt op het werkgebied zakken zonder de trekker over te halen. Het gereedschap moet niet continu afvuren. Gebruik het gereedschap niet als dit gebeurt.

Verplaats het gereedschap uit het werkgebied. De veiligheidsinrichting moet terugkeren naar de oorspronkelijke neergelaten positie. Trek aan de trekker. Het gereedschap mag niet werken. Gebruik het gereedschap niet als dit gebeurt (4).

4

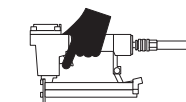

4. HET GEREEDSCHAP LADEN

4.1 Sluit de luchtslang (1) aan.

1

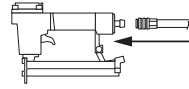

4.2 Laat de vergrendeling van de lader (A) zakken.

2

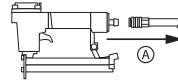

Trek het deksel van de lader (2) naar achteren.

4.3 Plaats een staaf bevestigingselementen in de lader. zorg ervoor dat de uiteinden van de bevestigingen naar beneden zijn geladen. Zorg er ook voor dat de bevestigingselementen niet vuil of beschadigd zijn (3).

3

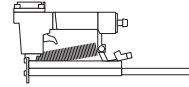

4.4 Duw het deksel van de lader naar voren totdat het vastklikt (4).

4

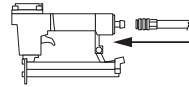

5. WERKING VAN HET GEREEDSCHAP

5.1 Het is raadzaam om het gereedschap voor elk gebruik te smeren (zie paragraaf 6) (1).

1

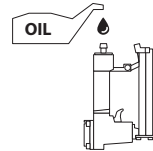

5.2 Leeg de lader.

Verbind de lucht door middel van een snelkoppeling (2).

5.3 Stel de werkdruk zodanig af dat deze binnen het werkdrukgebied blijft dat is ingesteld voor het gereedschap (3).

2

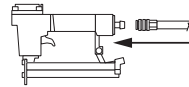

Laad de bevestigingselementen in de lader volgens de instructies in paragraaf 4.

5.4 Controleer de juiste penetratie van de bevestigingselementen door spijkers op een stuk hout te schieten. Als de bevestigingselementen niet de gewenste diepte bereiken, stelt u de luchtdruk in op een hogere waarde om het gewenste resultaat te verkrijgen. Als het model is uitgerust met een inrichting voor het instellen van de diepte, draait u aan het gekarteld wielletje (B) om de gewenste diepte te verkrijgen (4).

3



4

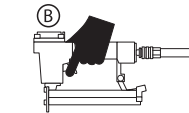

WAARSCHUWING: overschrijd de waarde van 8 bar niet (0,8 Mpa)

6. SMERING

6.1 Ontkoppel de luchttoevoer van het gereedschap voordat u het smeert (1).

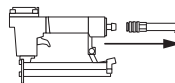

1

6.2 Voeg een paar druppels gereedschapsolie toe aan de luchtinlaat.

Plaats het gereedschap met de aansluiting van de luchtinlaat naar boven gericht en plaats een druppel gereedschapsolie in de luchtinlaat. Gebruik geen reinigungsolie of additieven. Schakel het gereedschap kort in nadat u de olie heeft toegevoegd (2).



2

Verwijder overtollige olie uit de afvoer door deze af te vegen. Overtollige olie kan de O-ringen van het gereedschap beschadigen. Als er een smeersysteem wordt gebruikt, is het niet noodzakelijk om dagelijks handmatig te smeren via de luchtinlaat.

7. VASTGELOPEN GEREEDSCHAP DEBLOKKEREN

7.1 Vastgelopen bevestigingselementen in de uitgang:

Koppel het gereedschap los van de luchtslang. Til de beveiligingsinrichting met de hand op, grijp de vastzittende bevestigingen vast met een tang en verwijder deze (1).

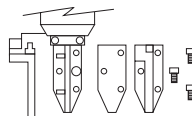

1

Vastgelopen bevestigingselementen in de lader:

Koppel het gereedschap los van de luchtslang. Trek het deksel van de lader naar achteren. Til indien nodig de beveiligingsinrichting handmatig op en verwijder de vastgelopen bevestigingselementen. Duw het deksel van de lader naar voren totdat het vastklikt.

8. REINIGING

WAARSCHUWINGEN: Koppel het gereedschap los van de luchtslang voordat u deze reinigt en inspecteert.

Los alle problemen op voordat u het gereedschap opnieuw inschakelt.

GEVAAR: Gebruik nooit benzine of andere ontvlambare vloeistoffen om het gereedschap te reinigen.

Dampen op het gereedschap kunnen na een vonk ontbranden, waardoor de apparatuur kan exploderen, wat kan leiden tot ernstig persoonlijk letsel of de dood.

8.1 Koppel het gereedschap los van de luchtslang.

Verwijder eventuele gemorste vloeistof met reinigingsmiddel #2. Voor gebruik grondig drogen (1).

OPMERKING: DOMPEL het gereedschap NIET onder in oplosmiddelen, omdat dit het kan beschadigen.

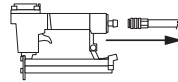

1

9. REPARATIE VAN HET GEREEDSCHAP EN PROBLEEMOPLOSSING

9.1 ONDERHOUD EN REPARATIES

Na verloop van tijd kan voor alle kwaliteitsgereedschap onderhoud of vervanging van onderdelen nodig zijn vanwege normale bedrijfsslijtage.

Deze werkzaamheden mogen **ALLEEN worden uitgevoerd door een bevoegde technicus. PROBEER NOOIT ZELF HET GEREEDSCHAP TE REPAREREN.**

9.2 PROBLEEMOPLOSSING

WAARSCHUWINGEN: Ontkoppel de luchttoevoer van het gereedschap voordat er onderhoudsprocedures worden uitgevoerd.

	PROBLEEM	OORZAAK	OPLOSSINGEN
1	Luchtlekkage in het deksel van de gereedschap of in de trekker.	Losse schroeven. Versleten of beschadigde O-ring of afdichtingen.	Draai de schroeven vast. Installeer een reparatieset.
2	Het gereedschap werkt niet of werkt langzaam.	Onvoldoende luchttoevoer. Onvoldoende smering. Versleten of beschadigde O-ring of afdichtingen.	Controleer de schroeven. Installeer een reparatieset.
3	Luchtlekkage in het onderste gedeelte van het gereedschap.	Losse schroeven. Versleten of beschadigde O-ring of afdichtingen.	Draai de schroeven vast. Installeer een reparatieset.
4	Het gereedschap loopt vaak vast.	Bevestigingselementen niet geschikt. Bevestigingselementen beschadigd. Losse schroeven van de lader of aan de voorkant. Lader vuil.	Controleer de juiste afmetingen van de bevestigingselementen. Vervang de versleten of beschadigde bevestigingselementen. Draai de schroeven vast. Reinig de lader.
5	Andere problemen		Neem contact op met uw lokale distributeur voor assistentie.

1. HÆFTEMASKINE

1.1 TEKNISKE EGENSKABER

LUFTFORBRUG: 0,5 l/min

2. RETNINGSLINJER

SIKKERHEDSDEFINITIONER

2.1 VIGTIGE OPLYSNINGER

Læs omhyggeligt oplysningerne i brugsanvisningen, som har til formål at garantere DIN SIKKERHED og FOR AT FOREBYGGE PROBLEMER MED REDSKABET.

FARE: Angiver en overhængende farlig situation, som, hvis den ikke undgås, vil resultere i død eller alvorlig personskade.

ADVARSEL: Angiver en potentiel farlig situation, som, hvis den ikke undgås, kan resultere i død eller alvorlig personskade.

ADVARSEL: Gør brugeren opmærksom på vigtige oplysninger.



3. SIKKERHEDSANORDNING MED UDLØSNING VIA TRYK

3.1 KONTROL AF REDSKABETS FUNKTION

Brugerens finger må ikke være på aftrækkeren, og redskabets spids skal være placeret på arbejdsfladen.

Tryk redskabet mod arbejdsfladen, så sikkerhedsanordningen løftes, og tryk på aftrækkeren.

Slip aftrækkeren efter hvert skud. Flyt redskabet til den næste position og gentag ovenstående procedure igen.

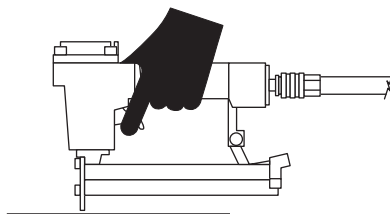

3.2 KONTROL AF REDSKABET

3.2.1 Kobl tryklufttilførslen fra redskabet (1).

1

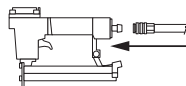

3.2.2 Tøm magasinet (2).

2

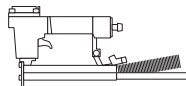

ADVARSEL: KONTROLLER OG UDSKIFT BESKADIGEDE ELLER SLIDTE DELE AF REDSKABET. MÆRKATERNE MED SIKKERHEDSADVARSLER SKAL ERSTATTES, HVIS DE BLIVER ULÆSELIGE.

3.2.4 Kobl tryklufttilførslen til redskabet (3).

3

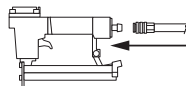

3.2.5 Sænk spidsen mod arbejdsområdet uden at trykke på aftrækkeren. Redskabet må ikke skyde kontinuerligt. Undlad at bruge redskabet hvis dette sker.

Flyt redskabet til arbejdsområdet. Sikkerhedsanordningen skal vende tilbage til den oprindelige sænkede stilling. Træk i aftrækkeren. Redskabet må ikke skyde. Undlad at bruge redskabet hvis dette sker (4).

4

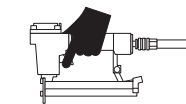

4. OPFYLDNING AF REDSKABET

4.1 Tilslut luftslangen (1).

4.2 Sænk stoppet (A) på magasinet. Træk magasinet låg tilbage (2).

4.3 Indsæt en række søm eller klemmer i magasinet. Sørg for, at deres spidser peger nedad. Sørg også for, at sømmene eller klammerne ikke er snavsede eller beskadigede (3).

4.4 Skub magasinet låg frem indtil det klikker på plads (4).

1

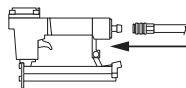

2

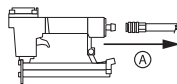

3

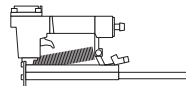

4

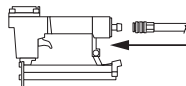

5. REDSKABETS FUNKTION

5.1 Det tilrådes at smøre redskabet inden hver brug (se afsnit 6) (1).

5.2 Tøm magasinet. Tilslut luft via lynkoblingen (2).

5.3 Juster arbejdsstrykket, så det forbliver inden for det arbejdsstrykområde, der er fastlagt for redskabet (3).

Læg søm eller klammer i magasinet ved at følge instruktionerne i afsnit 4.

5.4 Kontrollér, at sømmene eller klammerne trænger korrekt ind, ved at skyde dem ind i et stykke prøvetræ. Hvis sømmene eller klammerne ikke når den ønskede dybde, justeres lufttrykket til en højere værdi for at opnå det ønskede resultat. Hvis modellen er udstyret med en dybdejusteringsmekanisme, skal du dreje rullehjulet (B) for at opnå den ønskede dybde (4).



1

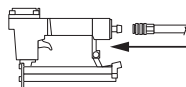

2



3

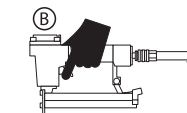

4

ADVARSEL: overskrid ikke 8 bar
(0,8 Mpa)

6. SMØRING

6.1 Kobl tryklufttilførslen fra redskabet før det smøres (1).

1

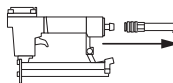

6.2 Tilsæt et par dråber værktøjsolie i luftindløbet.

Placér redskabet med luftindgangskoblingen vendt opad, og kom en dråbe værktøjsolie inde i luftindløbet. Brug ikke rengøringsolie eller tilsætningsstoffer. Brug kort redskabet efter at have tilsat olien (2).

Fjern overskydende olie fra afløbet ved at tørre af. Overskydende olie kan beskadige redskabets o-ringe. Hvis der anvendes et smøreanlæg, er det ikke nødvendigt at udføre manuel smøring dagligt gennem luftindløbet.

2



7. FRIGØRE ET BLOKERET REDSKAB

7.1 Søm eller klammer har sat sig fast i udskydningsområdet:

Frakobl trykluftslangen.

Løft manuelt sikkerhedsanordningen, tag fast om fastklemte søm eller klammer med en tang og fjern dem (1).

1

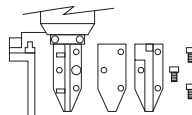

Søm eller klammer sidder fast inde i magasinet:

Frakobl trykluftslangen.

Træk magasinets låg tilbage.

Løft om nødvendigt sikkerhedsanordningen manuelt og fjern de fastklemte søm eller klammer.

Skub magasinets låg frem indtil det klikker på plads.

8. RENGØRING

ADVARSEL: Frakobl redskabets trykluftslange før der udføres rengøring og eftersyn. Løs alle problemer før redskabet tages i brug igen.

FARE: Brug aldrig benzin eller andre antændelige væsker til at rengøre redskabet. Eventuelle dampe på redskabet kan antændes af en gnist, der får udstyret til at eksplodere, hvilket kan resultere i alvorlig personskade eller død.

8.1 Frakobl trykluftslangen.

Fjern eventuelle spildte aflejringer med rengøringsmiddel nr. 2. Tør fuldstændig før brug (1).

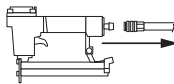

1

BEMÆRK: KOM IKKE redskabet i opløsningsmidler for at vaske det, da det risikerer at beskadige redskabet.

9. REPARATION AF REDSKABET OG PROBLEMLØSNING

9.1 VEDLIGEHOLDELSE OG REPARATION

Alt kvalitetsværktøj kan over tid kræve vedligeholdelse eller udskiftning af dele på grund af normalt brugsslitage.

Disse indgreb må **KUN udføres af en autoriseret tekniker.**

FORSØG ALDRIG SELV AT REPARERE REDSKABET.

9.2 PROBLEMLØSNING

ADVARSEL: Kobl tryklufttilførslen fra redskabet før der udføres vedligeholdelse på det.

	PROBLEM	ÅRSAGER	LØSNINGER
1	Luftlækage i redskabets dæksel eller i aftrækkerområdet.	Løsnede skruer. Slidte eller beskadigede O-ringe eller tætningspakninger.	Stram skruerne Montér reparations sæt.
2	Redskabet fungerer ikke eller fungerer langsomt.	Utilstrækkelig lufttilførsel. Utilstrækkelig smøring. Slidte eller beskadigede O-ringe eller tætningspakninger.	Kontrollér skruerne. Montér reparations sæt.
3	Luftutæthed for neden på redskabet.	Løsnede skruer. Slidte eller beskadigede O-ringe eller tætningspakninger.	Stram skruerne Montér reparations sæt.
4	Redskabet blokerer hyppigt.	Uegnede søm eller klammer. Beskadigede søm eller klammer. Skruer på magasin eller skruer foran løsnede. Magasin snavset.	Kontrollér at sømmene eller klammerne har den korrekte størrelse. Udskift de slidte eller beskadigede søm eller klammer. Spænd skruerne. Rens magasinet.
5	Andet		Kontakt din lokale forhandler for at få hjælp.

1. STIFTEMASKIN

TEKNISKE EGENSKAPER

LUFTFORBRUK: 0,5 l/min

2. RETNINGSLINJER

SIKKERHETSDEFINISJONER

2.1 VIKTIG INFORMASJON

Les nøye informasjonen i håndboken som er nyttig for å bevare DIN SIKKERHET og FOREBYGGE SKADER PÅ UTSTYRET.

FARE: Varsler en umiddelbar farlig situasjon som vil resultere i dødsfall eller personskade hvis den ikke unngås.

ADVARSLER: Varsler om en potensiell farlig situasjon som kan resultere i dødsfall eller personskade hvis den ikke unngås.

ADVARSLER: Varsler operatøren om viktig informasjon.



3. SIKKERHETSINNRETNING MED UTLØSER

3.1 KONTROLL AV VERKTØYETS FUNKSJON

Operatørens finger må ikke være på avløseren og verktøyets nese må være plassert på arbeidsflaten.

Press verktøyet mot arbeidsflaten inntil sinnerhetsanordningen heves og trykk på avløseren.

Slipp avløseren etter hvert skudd. Flytt verktøyet til neste posisjon og gjenta prosedyren ovenfor.

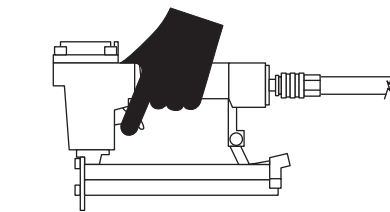

3.2 KONTROLL AV VERKTØYET

3.2.1 Koble lufttilførselen fra verktøyet (1).

1

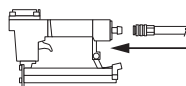

3.2.2 Tøm magasinet (2).

2

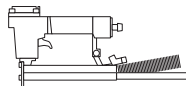

ADVARSLER: KONTROLLERE OG ERSTATTE VERKTØYETS DELER SOM ER SKADET ELLER SLITTE. ETIKETTENE MED SIKKERHETSADVARSLER MÅ BYTTES UT DERSOM DE ER ULESBARE.

3.2.4 Koble lufttilførselen til verktøyet (3).

3

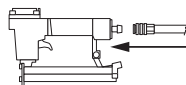

3.2.5 Før spissen mot arbeidssonen uten å trykke på avløseren. Verktøyet skal ikke utløses kontinuerlig. Ikke bruk verktøyet hvis dette skjer. Flytt verktøyet vekk fra arbeidssonen. Sikkerhetsinnretningen skal returnere til opprinnelige senket posisjon. Trykk på avtrekkeren. Verktøyet skal ikke utløses. Ikke bruk verktøyet hvis det skjer (4).

4

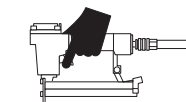

4. PÅFYLLING AV VERKTØYET

4.1 Koble til luftslangen (1).

4.2 Senk magasinets (A) stopper. Trekk tilbake magasinets deksel (2).

4.3 Sett en ladning med festeelementer i magasinet. Kontroller at spissene til festeelementene peker nedover. Forsikre deg også om at festeelementene ikke er skitne eller skadet (3).

4.4 Skyv dekselet på magasinet frem til det festes (4).

1

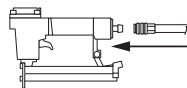

2

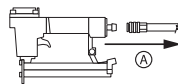

3

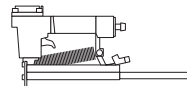

4

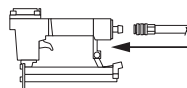

5. BRUK AV VERKTØYET

5.1 Vi anbefaler å smøre verktøyet før hver bruk (se avsnitt 6) (1).

5.2 Tøm magasinet. Koble til luften med hurtigkobling (2).

5.3 Juster driftstrykket slik at det befinner seg i det intervallet som er bestemt for verktøyet (3).

Legg festeelementene inn i magasinet ved å følge instruksjonene i avsnitt 4.

5.4 Sjekk festeelementenes korrekte innslag ved å skyte spiker på et prøvestykke av tre. Hvis festeelementene ikke når ønsket innslag, juster lufttrykket til en høyere verdi for å oppnå ønsket resultat. Hvis modellen er utstyrt med enhet for dybdejustering, vri på tommelhjulet (B) for å oppnå ønsket dybde (4).



1

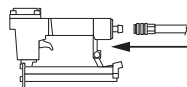

2



3

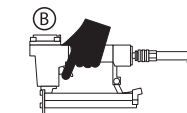

4

ADVARSEL: ikke overstig verdien 8 bar (0,8 Mpa)

6. SMØRING

6.1 Koble lufttilførselen fra verktøyet før smøring (1).

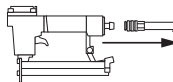

1

6.2 Fyll noen dråper verktøyolje i luftinntaket. Plasser verktøyet med luftinntaksslangen vendt oppover og fyll en dråpe verktøyolje inn i luftinntaket. Ikke bruk renseolje eller tilsetninger. Sett verktøyet i drift for en kort stund etter påfylling av olje (2).

Tørk av overflødig olje ved utløpet. For mye olje vil skade verktøyets O-ringer. Dersom det brukes et smøreanlegg, er det ikke nødvendig å utføre daglig manuell smøring av luftinntaket.



2

7. FRIGJØRING AV FASTKJØRT VERKTØY

7.1 Festelementer som sitter fast i utførselsområdet:

Koble verktøyet fra luftslangen. Løft manuelt sikkerhetsinnretningen, ta tak i fastkjørte festelementer med en tang og fjern dem (1).

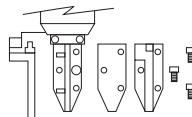

1

Festelementer som sitter fast i magasinet:

Koble verktøyet fra luftslangen. Trekk dekselet til magasinet bakover. Hvis nødvendig, løft manuelt sikkerhetsinnretningen og fjern de fastkjørte festelementene. Skyv dekselet på magasinet fremover til det festes i posisjon.

8. RENGJØRING

ADVARSLER: Koble verktøyet fra slangen for lufttilførsel før rengjøring og inspeksjon. Løs alle problemer før verktøyet sett i drift igjen.

FARE: Bruk aldri bensin eller andre brennbare væsker til rengjøring av verktøyet. Eventuell damp på verktøyet kan antennes av en gnist og forårsake at verktøyet eksploderer og medføre død eller alvorlig personskade.

8.1 Koble verktøyet fra luftslangen.
Fjern eventuelt produktlekkasje med rengjøringsmiddel #2. Tørk godt før bruk (1).

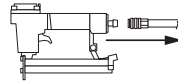

1

MERK: IKKE DYPP verktøyet i rengjøringsmidler, det kan føre til skader.

9. REPARASJON AV VERKTØYET OG PROBLEMLØSNING

9.1 VEDLIKEHOLD OG REPARASJONER

Alt kvalitetsverktøy kan over tid kan kreve vedlikehold eller utskifting av deler på grunn av normal brukslitasje.

Reparasjoner må **KUN utføres av en autorisert tekniker.**

PRØV ALDRI Å REPARERE VERKTØYET SELV.

9.2 PROBLEMLØSNING

ADVARSLER: Koble lufttilførselen fra verktøyet før vedlikehold.

	PROBLEM	ÅRSAK	LØSNINGER
1	Luftlekkasje i verktøyets deksel eller i avtrekkerens område.	Løse skruer. Slitte eller skadet O-ringer eller tetningsringer.	Stram skruene. Installere reparasjonssett.
2	Verktøyet virker ikke eller er tregt.	For lite lufttilførsel. For lite smøring. Slitte eller skadet O-ringer eller tetningsringer.	Kontrollere skruene. Installere reparasjonssett.
3	Luftlekkasje i nedre del av verktøyet.	Løse skruer. Slitte eller skadet O-ringer eller tetningsringer.	Stram skruene. Installere reparasjonssett.
4	Verktøyet setter seg ofte fast.	Uegnede festeelementer. Skadet festeelementer. Skruer til magasin eller nese er løse. Magasinet er skittent.	Kontroller at festeelementene er av korrekt størrelse. Bytt ut slitte eller skadet festeelementer. Stram skruene. Rengjør magasinet.
5	Andre.		Kontakt din lokale forhandler for assistanse.

1. STAPLER

1.1 TEKNISKA SPECIFIKATIONER

LUFTFÖRBRUKNING: 0,5 l/min

2. RIKTLINJER

SÄKERHETSFÖRESKRIFTER

2.1 VIKTIG INFORMATION

Läs alltid igenom informationen i handboken för DIN SÄKERHET och för att FÖRHINDRA PROBLEM MED UTRUSTNINGEN.

FARA: Anger en omedelbar farlig situation som kan leda till allvarliga skador eller döden om den inte undviks.

VARNINGAR: Anger en möjlig farlig situation som kan orsaka allvarliga skador eller döden om den inte undviks.

ANVISNINGAR: Signalerar viktig information för operatören.



3. SÄKERHETSANORDNING MED UTLÖSNING

3.1 KONTROLL AV VERKTYGETS FUNKTION

Operatörens finger ska inte ligga mot avtryckaren och verktygets spets ska placeras på arbetsytan.

Tryck verktyget mot arbetsytan tills säkerhetsanordningen lyfts och tryck på avtryckaren.

Släpp avtryckaren efter varje skott. Flytta verktyget i nästa position och upprepa ovanstående förfarande igen.

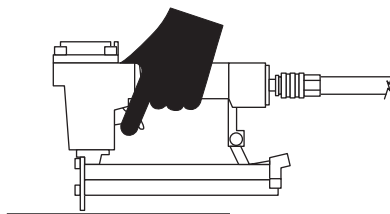

3.2 KONTROLL AV VERKTYGET

3.2.1 Koppla ifrån luftförsörjningen från verktyget (1).

1

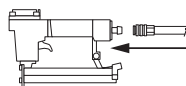

3.2.2 Töm magasinet (2).

2

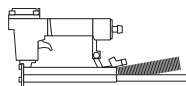

ANVISNINGAR: KONTROLLERA OCH BYT SKADADE ELLER SLITNA KOMPONENTER PÅ VERKTYGET ETIKETTER MED SÄKERHETSFORESKRIFTER SKA BYTAS OM DE INTE ÄR LÄSBARA.

3.2.4 Anslut luftförsörjningen till verktyget (3).

4

3.2.5 Sänk spetsen mot arbetsområdet utan att trycka på avtryckaren. Verktyget ska inte utlösas kontinuerligt. Använd inte verktyget om det inträffar.

Flytta verktyget från arbetsområdet. Säkerhetsanordningen ska gå tillbaka till den ursprungliga nedsänkta positionen. Tryck på avtryckaren. Verktyget ska inte fungera. Använd inte verktyget om det inträffar (4).

5

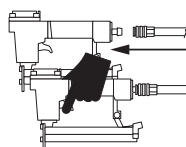

4. PÅFYLLNING AV VERKTYGET

4.1 Anslut luftslangen (1).

4.2 Sänk magasinets (A) stopp.
Dra magasinets lock bakåt (2).

4.3 För in ett band klamrar/spikar i magasinet och se till att klamrarnas/spikarnas spetsar är riktade nedåt. Se till att klamrar/spikar inte är smutsiga eller skadade (3).

4.4 Tryck magasinets lock framåt tills det fästs på plats (4).

1

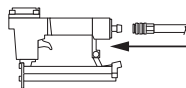

2

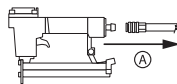

3

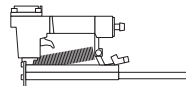

4

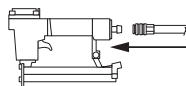

5. VERKTYGETS FUNKTION

5.1 Det rekommenderas att smörja verktyget innan varje användning (se avsnitt 6) (1).

5.2 Töm magasinet.
Anslut luften med snabbkopplingen (2).

5.3 Reglera arbetstrycket så att det förblir inom drifttryckområdet som avses för verktyget (3).

Fyll på klamrar/spikar i magasinet enligt instruktionerna i avsnitt 4.

5.4 Kontrollera att klamrar/spikar tränger in riktigt genom att skjuta ett skott på en provbit. Om klamrar/spikar inte når önskat djup, reglera lufttrycket till ett högre värde för att uppnå önskat resultat. Om modellen har en anordning för reglering av djupet, vrid den räfflade ringen (B) för att nå önskat djup (4).



1

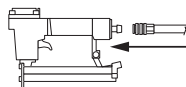

2



3

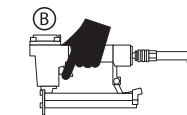

4

VARNINGAR: överstig inte värdet på 8 bar (0,8 Mpa)

6. SMÖRJNING

6.1 Koppla ifrån luftförsörjningen till verktyget innan det smörjs (1).

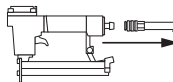

1

6.2 Häll några droppar vektogsolja i luftinsläppet.

Placera verktyget med luftinsläppets koppling vänd uppåt och häll en droppe vektogsolja i luftinsläppet. Använd inte rengöringsolja eller tillsatsmedel. Sätt igång verktyget en kort stund efter tillförsel av olja (2).

Torka bort överskottsolja i utsläppet.

Överskottsolja kan skada verktygets O-ringar. Om en smörjanläggning används behöver inte en daglig manuell smörjning göras genom luftinsläppet.

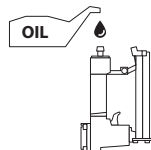

2

7. FRIGÖRING AV ETT VERKTYG SOM FASTNAT

7.1 Klamrar/spikar som fastnat i utstötningsområdet:

Koppla ifrån verktyget från luftslangen. Lyft säkerhetsanordningen för hand, grip tag i fastnade klamrar/spikar med en tång och avlägsna dem (1).

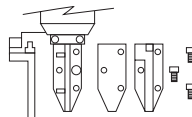

1

Klamrar/spikar som fastnat i magasinet:

Koppla ifrån verktyget från luftslangen.

Dra magasinets lock bakåt.

Lyft säkerhetsanordningen för hand om det behövs och avlägsna klamrar/spikar som fastnat. Tryck magasinets lock framåt tills det fästs på plats.

8. RENGÖRING

ANVISNINGAR: Lyft verktyget från luftslangen innan dess rengöring och inspektion.

Lös alla problem innan verktyget sätts i funktion igen.

FARA: Fara, använd aldrig bensen eller andra brandfarliga vätskor för rengöring av verktyget.

Eventuella ångor på verktyget kan antändas på grund av en gnista och orsaka explosion av verktyget med följande allvarliga personskador eller döden.

8.1 Koppla ifrån verktyget från luften. Avlägsna eventuella beläggningar som kommer ut med rengöringsmedel #2. Torka noggrant innan användning (1).

OBS! LÄGG INTE verktyget i lösningsmedel för rengöring eftersom det kan skadas.

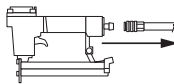

1

8,3 bar
max

9. REPARATION AV VERKTYGET OCH FELSÖKNING

9.1 UNDERHÅLL OCH REPARATIONER

Alla verktyg av kvalitet kan med tiden kräva underhåll eller byte av delar på grund av slit under en normal funktion.

De här arbetsuppgifterna ska **ENDAST utföras av en auktoriserad tekniker.**

FÖRSÖK ALDRIG ATT REPARERA VERKTYGET SJÄLV.

9.2 FELLÖSNING

ANVISNINGAR: Koppla ifrån luftförsörjningen från verktyget innan något som helst underhållsarbete.

	FEL	ORSAK	ÅTGÄRDER
1	Luftläcka i verktygets lock eller i avtryckarens område.	Lösa skruvar. Slitna eller skadade O-ringar eller tätningar.	Dra åt skruvarna. Installera en reparationsatts.
2	Verktyget fungerar inte eller fungerar långsamt.	Otillräcklig luftförsörjning. Otillräcklig smörjning. Slitna eller skadade O-ringar eller tätningar.	Kontrollera skruvarna. Installera en reparationsatts.
3	Luftläckage i verktygets undre del.	Lösa skruvar. Slitna eller skadade O-ringar eller tätningar.	Dra åt skruvarna. Installera en reparationsatts.
4	Verktyget fastnar ofta.	Inte lämpliga klamrar/spikar. Skadade klamrar/spikar. Magasinet skruvar eller främre skruvar är lösa. Smutsigt magasin.	Kontrollera att klamrar/spikar är av rätt storlek. Byt ut slitna eller skadade klamrar/spikar. Dra åt skruvarna. Gör rent magasinet.
5	Övrigt		Kontakta din lokala återförsäljare för hjälp.

1. HAKASNAULAIN

1.1 TEKNISET TIEDOT

ILMANKULUTUS: 0,5 litraa/min

2. YLEISOHJEET

TURVALLISUUTTA KOSKEVAT MÄÄRITELMÄT

2.1 TÄRKEITÄ TIETOJA

Lue huolellisesti ohjekirjan hyödylliset tiedot, joiden avulla voit säilyttää OMAN TURVALLISUUTESI ja EHKÄISTÄ TYÖVÄLINEEN ONGELMIA.

VAARA: Osoittaa välittömän vaaratilanteen, joka aiheuttaa vakavia onnettomuuksia tai kuoleman, mikäli sitä ei vältetä.

VAROITUKSIA: Osoittaa potentiaalisen vaaratilanteen, joka saattaa aiheuttaa vakavia onnettomuuksia tai kuoleman, mikäli sitä ei vältetä.

VAROITUKSIA: Osoittaa käyttäjälle tärkeät tiedot.



3. TURVALAITE NAPSHTAVALLA VAPAUTUKSELLA

3.1 TYÖKALUN TOIMINNAN TARKASTUS

Käyttäjän sormi ei saa olla liipaisimella ja työkalun kärki on asetettava työtasolle.

Paina työkalua työpintaa vasten, kunnes se nostaa turvalaitteen, ja paina liipaisinta.

Vapauta liipaisin jokaisen laukaisun jälkeen. Siirrä työkalu seuraavaan kohtaan ja toista uudelleen edellä kuvattu menetelmä.

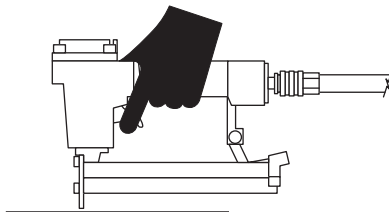

3.2 TYÖKALUN TARKASTUS

3.2.1 Kytke irti työkalun ilmansyöttö (1).

1

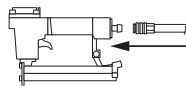

3.2.2 Tyhjennä lipas (2).

2

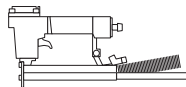

3.2.3 Varmista, että liipaisin ja turvalaite liikkuvat ylöspäin ja alaspäin jäämättä kiinni (3).

VAROITUKSIA: TARKASTA JA VAIHDA TYÖKALUN VAHINGOITTUNEET TAI KULUNEET OSAT. TURVAVAROITUSTEN MERKINNÄT ON VAIHDETTAVA, JOS NE VAHINGOITTUVAT EIKÄ NIITÄ VOI LUKEA.

3.2.4 Kytke ilmansyöttö työkaluun (3).

3

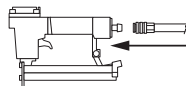

3.2.5 Laske kärki työaluetta vasten painamatta liipaisinta. Työkalua ei saa laukaista jatkuvasti. Älä käytä työkalua, jos tapahtuu näin. Siirrä työkalu työalueelle. Turvalaitteen on palauduttava alkuperäiseen laskettuun asentoon. Paina liipaisinta. Työkalu ei saa toimia. Älä käytä työkalua, jos työkalu toimii (4).

4

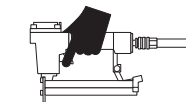

4. TYÖKALUN LASTAAMINEN

4.1 Kytke ilman syöttöletku (1).

1

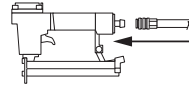

4.2 Laske liipaisimen salpa (A).
Vedä taaksepäin lippaan kantta (2).

2

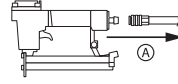

4.3 Aseta kiinnityselementtitanko lippaaseen ja varmista, että kiinnityselementtien kärjet on ladattu alaspäin. Varmista, että kiinnityselementit eivät ole likaisia tai vahingoittuneita (3).

3

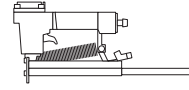

4.4 Työnnä lippaan kantta eteenpäin, kunnes se kiinnittyy (4).

4

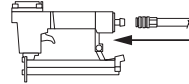

5. TYÖKALUN TOIMINTA

5.1 On suositeltavaa voidella työkalu ennen jokaista käyttöä (katso kappale 6) (1).

1

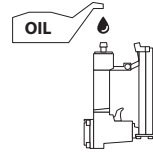

5.2 Tyhjennä lipas.
Liitä ilma pikaliitännällä (2).

5.3 Säädä työpainetta siten, että se säilyy työkalulle määritellyn käyttöpainevälin sisällä (3).

2

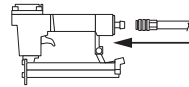

Lataa kiinnityskärjet lippaan sisälle noudattaen kappaleen 4 ohjeita.

5.4 Tarkasta kiinnityselementtien oikea tunkeutuminen ampumalla nauvoja näytepuuhun. Jos kiinnityselementit eivät saavuta haluttua syvyyttä, säädä ilmanpainetta suurempaa arvoa kohden, kunnes saadaan haluttu tulos. Jos malli on varustettu syvyyden säätölaitteella, käännä uritettua rullaa (B) saadaksesi halutun syvyyden (4).

3



4

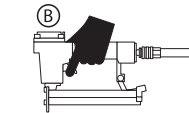

VAROITUKSIA: älä ylitä arvoa 8 bar (0,8 Mpa)

6. VOITELU

6.1 Kytke irti ilmansyöttö työkalusta ennen sen voitelua (1).

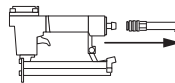

1

6.2 Lisää muutama tippa työkaluöljyä ilman sisääntuloaukkoon.

Aseta työkalu ilman sisääntuloliitos suunnattuna ylöspäin ja laita muutama tippa työkaluille tarkoitettua öljyä ilman sisääntuloaukkoon. Älä käytä puhdistusöljyä tai lisäaineita. Käynnistä työkalu hetkeksi öljyn lisäämisen jälkeen (2). Poista hankaamalla poistossa oleva liiallinen öljy. Liiallinen öljy voisi vahingoittaa työkalun rengastiivisteitä. Jos käytetään voitelujärjestelmää, ei tarvitse suorittaa päivittäin manuaalista voitelua ilmansyöttöaukon kautta.

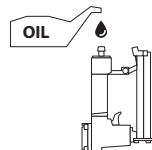

2

7. LUKKIUTUNEEN TYÖKALUN VAPAUTTAMINEN

7.1 Poistoalueelle kiinni jääneet kiinnityselementit:

Kytke työkalu irti ilmansyöttöletkusta. Nosta turvalaitetta käsin, ota kiinni pihdeillä kiinni jääneistä kiinnityselementeistä ja poista ne (1).

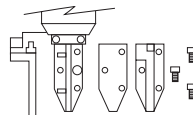

1

Lippaan sisälle kiinni jääneet kiinnityselementit:

Kytke työkalu irti ilmansyöttöletkusta. Vedä taaksepäin lippaan kantta. Tarvittaessa nosta turvalaitetta käsin ja poista kiinni jääneet kiinnityselementit. Työnnä lippaan kantta eteenpäin, kunnes se kiinnittyy.

8. PUHDISTUS

VAROITUKSIA: Kytke työkalu irti ilmansyöttöletkusta ennen sen puhdistusta ja tarkastamista.

Ratkaise kaikki ongelmat ennen työkalun käynnistämistä uudelleen.

VAARA: Vaara, älä koskaan käytä bensiiniä tai muita syttyviä nesteitä työkalun puhdistukseen.

Mahdolliset työkalussa olevat höyryt voisivat syttyä mahdollisesta kipinästä, jolloin väline voi räjähtää ja aiheuttaa vakavia henkilövahinkoja tai kuoleman.

8.1 Kytke työkalu irti ilmansyöttöletkusta.

Poista mahdolliset ulostulleet jäämät pesuaineella #2. Kuivaa huolellisesti ennen käyttöä (1).

HUOMAUTUS: ÄLÄ UPOTA työkalua liuottimiin pesua varten, koska työkalu voi vahingoittua.

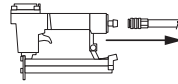

1

9. TYÖKALUN KORJAAMINEN JA ONGELMIEN RATKAISU

9.1 HUOLTO JA KORJAUKSET

Ajan myötä kaikki laadukkaat työkalut voivat vaatia huoltoa tai osien vaihtoa normaalin kulumisen vuoksi.

Nämä toimenpiteet saa suorittaa **AINOASTAAN valtuutettu teknikko**.

ÄLÄ KOSKAAN YRITÄ KORJATA TYÖKALUA ITSE.

9.2 ONGELMIEN RATKAISU

VAROITUKSIA: Kytke irti ilmansyöttö työkalusta ennen huoltotoimenpiteiden suorittamista.

	ONGELMA	SYYT	RATKAISUT
1	Ilma vuotaa työkalun kannessa tai liipaisimen alueella.	Löystyneet ruuvit. O-rengastiivisteet tai muut tiivisteet kuluneet tai vahingoittuneet.	Kiristä ruuvit. Asenna korjaussarja.
2	Työkalu ei toimi tai toimii hitaasti.	Riittämätön ilmansyöttö. Riittämätön voitelu. O-rengastiivisteet tai muut tiivisteet kuluneet tai vahingoittuneet.	Tarkasta ruuvit. Asenna korjaussarja.
3	Ilma vuotaa työkalun alaosassa.	Löystyneet ruuvit. O-rengastiivisteet tai muut tiivisteet kuluneet tai vahingoittuneet.	Kiristä ruuvit. Asenna korjaussarja.
4	Työkalu lukkiutuu usein.	Sopimattomat kiinnityselementit. Vahingoittuneet kiinnityselementit. Lippaan ruuvit tai eturuuvit löystyneet. Lipas likainen.	Tarkasta kiinnityselementtien oikeat mitat Vaihda kuluneet tai vahingoittuneet kiinnityselementit. Kiristä ruuvit. Puhdista lipas.
5	Muut		Ota yhteys paikalliseen jälleenmyyjään huoltoapua varten.

1. SPONKOVACÍ KLADIVO

1.1 TECHNICKÉ PARAMETRY

SPOTŘEBA VZDUCHU: 0,5 l/min

2. ZÁKLADNÍ POKYNY

DEFINICE OHLEDNĚ BEZPEČNOSTI

2.1 DŮLEŽITÉ INFORMACE

Pozorně si přečtěte informace uvedené v návodu, užitečné pro zachování VAŠÍ BEZPEČNOSTI a PŘEDCHÁZENÍ PROBLÉMŮM NA ZAŘÍZENÍ.

NEBEZPEČÍ: Označuje situaci okamžitého nebezpečí, která v případě, když jí nebude zabráněno, způsobí úraz nebo smrt.

VAROVÁNÍ: Označuje situaci potenciálního nebezpečí, která v případě, když jí nebude zabráněno, způsobí úraz nebo smrt.

VAROVÁNÍ: Signalizuje operátorovi důležité informace.



3. BEZPEČNOSTNÍ ZAŘÍZENÍ SE SKLÁPĚCÍM UVOLŇOVÁNÍM

3.1 KONTROLA ČINNOSTI NÁSTROJE

Prst operátora nesmí být na spoušti a hrot nástroje musí být umístěn na pracovním povrchu.

Přitlačte nástroj o pracovní povrch kvůli zvednutí bezpečnostního zařízení, a stiskněte spoušť.

Uvolněte spoušť po každém rázu. Přemístěte nástroj do následující polohy a znovu zopakujte výše uvedený postup.

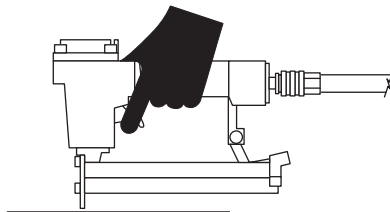

3.2 KONTROLA NÁSTROJE

3.2.1 Odpojte přívod vzduchu od nástroje (1).

1

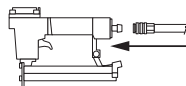

3.2.2 Vyprázdněte zásobník (2).

2

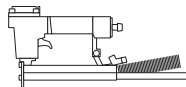

VAROVÁNÍ: ZKONTROLUJTE NÁSTROJ A VYMĚŇTE POŠKOZENÉ NEBO OPOTŘEBOVANÉ KOMPONENTY. NEČITELNÉ VÝSTRAŽNÉ ŠTÍTKY MUSÍ BÝT NAHRAZENY.

3.2.4 Připojte přívod vzduchu do nástroje (3).

3

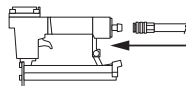

3.2.5 Spustte hrot dolů vůči pracovnímu prostoru bez potáhnutí spouště. Nástroj nesmí cvakat nepřetržitě. Když nástroj cvaká nepřetržitě, nepoužívejte jej.

Přemístěte nástroj z pracovního prostoru. Bezpečnostní zařízení se musí vrátit do původní polohy - spuštěné dolů. Potáhněte spoušť. Nástroj nesmí pracovat. Když pracuje, nepoužívejte jej (4).

4

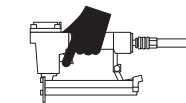

4. PLNĚNÍ NÁSTROJE

4.1 Připojte hadici přívodu vzduchu (1).

1

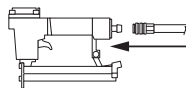

4.2 Spusťte dolů aretaci (A) zásobníku. Potáhněte víko zásobníku dozadu (2).

2

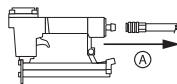

4.3 Vložte tyčku s upevňovacími prvky do zásobníku a ujistěte se, že jsou hroty upevňovacích prvků naloženy obrácené směrem dolů. Ujistěte se, že upevňovací prvky nejsou znečištěné ani poškozené (3).

3

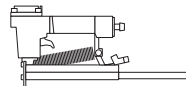

4.4 Zatlačte víko zásobníku dopředu, dokud nedojde k jeho uchycení (4).

4

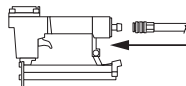

5. ČINNOST NÁSTROJE

5.1 Doporučuje se nástroj před každým použitím namazat (viz odstavec 6) (1).

1



5.2 Vyprázdněte zásobník. Připojte vzduch prostřednictvím rychlospojky (2).

5.3 Nastavte pracovní tlak tak, aby se udržoval v rozmezí intervalu provozního tlaku, určeného pro nástroj (3).

2

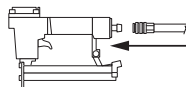

Naložte upevňovací prvky do zásobníku dle postupu uvedeného v bodě 4.

5.4 Zkontrolujte správný průnik upevňovacích prvků nastřílením hřebíků do vzorku dřeva. Když upevňovací prvky nedosáhnou požadované hloubky, nastavte tlak vzduchu na vyšší hodnotu kvůli dosažení požadovaného výsledku. Když je model vybaven zřízením pro nastavení hloubky, pootočte vroubkovaným kolečkem (B) kvůli dosažení požadované hloubky (4).

3



4

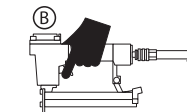

VAROVÁNÍ: nepřekračujte hodnotu 8 barů (0,8 MPa)

6. MAZÁNÍ

6.1 Před mazáním nástroje odpojte od něj přívod vzduchu (1).

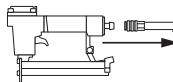

1

6.2 Přidejte pár kapek oleje pro nástroje do otvoru pro přívod vzduchu.

Umístěte nástroj se vstupní spojkou obrácenou směrem nahoru a aplikujte kapku oleje pro nástroje dovnitř vstupu pro vzduch. Nepoužívejte čisticí oleje nebo přísady. Po přidání oleje krátce uveďte nástroj do činnosti (2).



2

Otřete přebytečný olej, který se nachází ve vypouštěcím otvoru. Přebytečný olej by mohl poškodit těsnící O-kroužky. Při použití mazacího rozvodu nebude třeba denně provést manuální mazání prostřednictvím vstupu pro vzduch.

7. ODBLOKOVÁNÍ ZASEKNUTÉHO NÁSTROJE

7.1 Zaseknuté upevňovací prvky ve vyhazovacím prostoru:

Odpojte nástroj od hadice přívodu vzduchu. Manuálně zvedněte bezpečnostní zařízení, uchopte kleštěmi zaseknuté upevňovací prvky a vyjměte je (1).

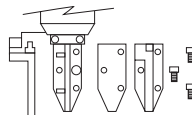

1

Zaseknuté upevňovací prvky uvnitř zásobníku.

Odpojte nástroj od hadice přívodu vzduchu. Potáhněte víko zásobníku dozadu.

V případě potřeby manuálně zvedněte bezpečnostní zařízení a vyjměte zaseknuté upevňovací prvky.

Zatlačte víko zásobníku dopředu, dokud nedojde k jeho uchycení.

8. ČIŠTĚNÍ

VAROVÁNÍ: Před čištěním a kontrolou odpojte nástroj od hadice přívodu vzduchu. Před uvedením nástroje do činnosti vyřešte všechny problémy.

NEBEZPEČÍ: Vzhledem k hrozícímu nebezpečí nikdy nepoužívejte benzin nebo jiné hořlavé kapaliny k čištění nástroje.

Případné výpary na nástroji by se mohly v důsledku jiskry vznítit a způsobit jeho výbuch s následným vážným ublížením na zdraví osob nebo smrtí.

8.1 Odpojte nástroj od hadice přívodu vzduchu. Odstraňte případné nánosy uniklých látek čisticím prostředkem #2. Před použitím nástroj dokonale osušte (1).

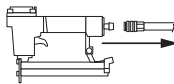

1

POZNÁMKA: NEPONOŘUJTE nástroj do rozpouštědel za účelem jeho mytí, protože by se mohl poškodit.

9. OPRAVA NÁSTROJE A ODSTRAŇOVÁNÍ PROBLÉMŮ

9.1 ÚDRŽBA A OPRAVY

Všechny kvalitní nástroje mohou časem vyžadovat údržbu nebo výměnu dílu v důsledku běžného provozního opotřebení.

Tyto úkony by měly být provedeny **VÝHRADNĚ autorizovaným technikem.**

NIKDY SE NESNAŽTE OPRAVOVAT NÁSTROJ SAMI.

9.2 ODSTRAŇOVÁNÍ PROBLÉMŮ

VAROVÁNÍ: Před prováděním postupů údržby odpojte přívod vzduchu od nástroje.

	PROBLÉM	PŘÍČINY	ŘEŠENÍ
1	Ztráta vzduchu z víka nástroje nebo v prostoru spouště.	Povolené šrouby. Opotřebované nebo poškozené těsnicí O-kroužky nebo těsnění.	Utáhněte šrouby. Nainstalujte ochranný kryt.
2	Nástroj nefunguje nebo funguje pomalu.	Nedostatečný přívod vzduchu. Nedostatečné mazání. Opotřebované nebo poškozené těsnicí O-kroužky nebo těsnění.	Zkontrolujte šrouby. Nainstalujte sadu pro opravu.
3	Únik vzduchu ve spodní části nástroje.	Povolené šrouby. Opotřebované nebo poškozené těsnicí O-kroužky nebo těsnění.	Utáhněte šrouby. Nainstalujte sadu pro opravu.
4	Nástroj se často zasekává.	Nevhodné upevňovací prvky. Poškozené upevňovací prvky. Povolené šrouby zásobníku nebo přední šrouby. Znečištěný zásobník.	Zkontrolujte správné rozměry upevňovacích prvků. Vyměňte opotřebované nebo poškozené upevňovací prvky. Utáhněte šrouby. Vyčistěte zásobník.
5	Jiné		Obraťte se na místního distributora ohledně servisní služby.

1. ZSZYWARKA

1.1 SPECYFIKACJE TECHNICZNE

ZUŻYCIE POWIETRZA: 0,5 l/min

2. WSKAZÓWKI

DEFINICJE W ZAKRESIE

BEZPIECZEŃSTWA

2.1 WAŻNE INFORMACJE

Uważnie zapoznać się z informacjami podanymi w instrukcji ma na celu zachowanie BEZPIECZEŃSTWA w trakcie pracy i ZAPOBIEGNIĘCIE USTERKOM.

ZAGROŻENIE: Wskazuje stan bezpośredniego zagrożenia, który może spowodować poważne wypadki lub śmierć.
OSTRZEŻENIE: Wskazuje stan potencjalnego zagrożenia, który może spowodować poważne wypadki lub śmierć.
OSTRZEŻENIE: Sygnalizuje ważne informacje.



3. ZATRZASKOWY MECHANIZM BLOKADY BEZPIECZEŃSTWA

3.1 KONTROLA DZIAŁANIA PRZYRZĄDU

Palec operatora nie powinien dotykać spustu, a końcówka przyrządu powinna być ustawiona na

obszarze roboczym.

Przyrząd docisnąć do powierzchni roboczej. Po zwolnieniu mechanizmu blokady, nacisnąć na spust.

Zwolnić spust po każdym strzale. Przesunąć przyrząd na kolejną pozycję i powtórzyć opisaną wyżej procedurę.

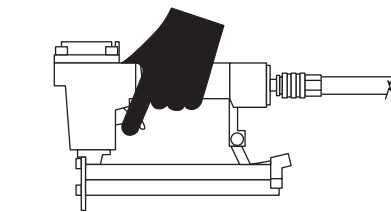

3.2 KONTROLA PRZYRZĄDU

3.2.1 Odłączyć zasilanie powietrzem (1).

3.2.2 Opróżnić magazynek (2).

1

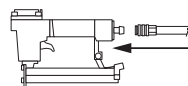

2

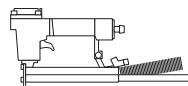

OSTRZEŻENIE: SPRAWDZIĆ I WYMIENIĆ USZKODZONE LUB ZUŻYTE KOMPONENTY PRZYRZĄDU. NALEŻY WYMIENIĆ NIECZYTELNE ETYKIETY OSTRZEGAWCZE.

3.2.4 Podłączyć zasilanie powietrzem do przyrządu (3).

3.2.5 Opuścić końcówkę na obszar roboczy bez naciskania spustu. Przyrząd nie powinien

załączać się cyklicznie. W przeciwnym razie nie należy używać zszywacza.

Usunąć przyrząd ze strefy roboczej. Mechanizm zabezpieczający powinien powrócić do początkowej, obniżonej pozycji. Nacisnąć spust. Przyrząd nie powinien się załączyć. W przeciwnym razie nie należy używać zszywacza (4).

3

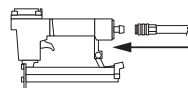

4

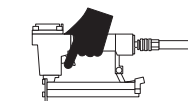

4. ŁADOWANIE PRZYRZĄDU

4.1 Podłączyć wąż doprowadzający powietrze (1).

1

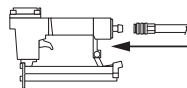

4.2 Obniżyć blokadę ^(A) magazynka. Odciągnąć w tył pokrywę magazynka (2).

2

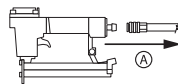

tył pokrywę magazynka (2).

4.3 Włożyć taśmę zszywek do magazynka. Upewnić się, że końcówki zszywek są skierowane w dół. Upewnić się, że zszywki nie są zabrudzone lub uszkodzone (3).

3

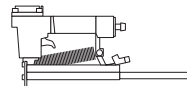

4.4 Zamknąć pokrywę magazynka poprzez jej zaczeplenie (4).

4

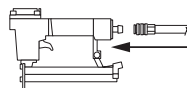

5. FUNKCJONOWANIE PRZYRZĄDU

5.1 Zaleca się smarować przyrząd przed każdym jego użyciem (patrz: paragraf 6) (1).

1



5.2 Opróżnić magazynek. Podłączyć szybki dopływ powietrza za pomocą szybkozłączca (2).

5.3 Wyregulować ciśnienie robocze w granicach zakresu ustalonego dla przyrządu (3).

2

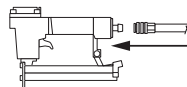

Załadować zszywki do magazynka, zgodnie z zaleceniami zawartymi w paragrafie 4.

5.4 Sprawdzić poprawność wbijania gwoździ na próbce drewna. Jeżeli gwoździe nie są wbijane

3



na żądaną głębokość należy zwiększyć ciśnienie powietrza do osiągnięcia żądanego efektu. Jeżeli przyrząd jest wyposażony w mechanizm do regulacji głębokości wbijania, obrócić odnośne

4

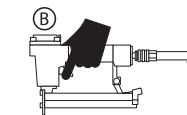

pokrętło radełkowane, ^(B) w celu uzyskania żądanej głębokości (4).

OSTRZEŻENIE: nie przekraczać wartości 8 barów (0,8 Mpa)

6. SMAROWANIE

3.2.6.1 Przed przystąpieniem do smarowania przyrządu (1).

6.2 Wlać kilka kropel oleju do przyłącza powietrza.

Obrócić przyrząd wlotem do góry i wlać kilka kropel oleju narzędziowego do przyłącza powietrza. Nie stosować detergentu olejowego lub dodatków. Po dodaniu oleju, na krótko włączyć zszywacz (2).

Usunąć nadmiar oleju z wylotu. Nadmiar oleju mógłby uszkodzić uszczelki O-ring przyrządu. W

przypadku stosowania układu smarowania, nie jest konieczne codzienne, ręczne smarowanie

przyłącza powietrza.

1

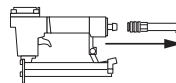

2



7. ODBLOKOWANIE ZACIĘTEGO PRZYRZĄDU

7.1 Elementy zacięte w strefie wyrzutu:

Odłączyć zasilanie powietrzem.

Ręcznie unieść mechanizm zabezpieczający.

Szcypcami uchwycić zablokowane elementy i wyjąć. (1).

1

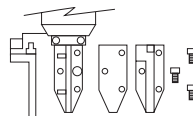

Elementy zacięte wewnątrz magazynka:

Odłączyć zasilanie powietrzem.

Odciągnąć w tył pokrywę magazynka.

Ręcznie unieść mechanizm zabezpieczający i wyjąć zablokowane elementy.

Popchnąć pokrywę magazynka do przodu, w celu jej zaczepienia.

8. CZYSZCZENIE

OSTRZEŻENIE: Przed przystąpieniem do czynności związanych z czyszczeniem i konserwacją, odłączyć zasilanie powietrzem. Przed ponownym użyciem przyrządu należy rozwiązać wszystkie stwierdzone problemy.

ZAGROŻENIE: Przyrządu nigdy nie należy czyścić benzyną lub innymi łatwo palnymi płynami.

Ewentualne opary mogłyby ulec zapaleniu przez iskrę powodując wybuch przyrządu, a co za tym idzie poważne obrażenia lub śmierć operatora.

8.1 Odłączyć zasilanie powietrzem.

Ewentualne osady usunąć środkiem czyszczącym

#2. Starannie wysuszyć przed użyciem (1).

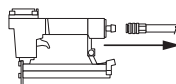

1

NOTA: NIE ZANURZAĆ przyrządu w roztworach myjących, gdyż mógłby ulec uszkodzeniu.

9. NAPRAWA PRZYRZĄDU I ROZWIĄZYWANIE PROBLEMÓW

9.1 KONSERWACJA I NAPRAWA

Wszystkie, nawet wysokiej jakości przyrządy mogą wymagać zabiegów konserwacyjnych lub wymiany części na skutek zwykłego zużycia.

Czynności te powinny być wykonane

WYŁĄCZNIE przez upoważnionego serwisanta.

NIE NALEŻY PODEJMOWAĆ PRÓB

SAMODZIELNEJ NAPRAWY URZĄDZENIA.

9.2 ROZWIĄZYWANIE PROBLEMÓW

OSTRZEŻENIE: Przed przystąpieniem do czynności związanych z konserwacją, odłączyć zasilanie powietrzem.

	PROBLEM	PRZYCZYNA	ROZWIĄZANIE
1	Wyciek powietrza poprzez pokrywę lub w strefie spustu.	Poluzowane śruby. Uszczelki o-ring są zużyte lub uszkodzone.	Dokręcić śruby. Zainstalować zestaw naprawczy.
2	Urządzenie nie funkcjonuje lub funkcjonuje bardzo wolno.	Niewystarczające zasilanie powietrzem. Niedostateczne nasmarowanie. Uszczelki o-ring są zużyte lub uszkodzone.	Sprawdzić śruby. Zainstalować zestaw naprawczy.
3	Wyciek powietrza w dolnej części przyrządu.	Poluzowane śruby. Uszczelki o-ring są zużyte lub uszkodzone.	Dokręcić śruby. Zainstalować zestaw naprawczy.
4	Przyrząd często się zacina.	Niewłaściwe elementy mocujące. Uszkodzone elementy mocujące. Poluzowane śruby magazynka lub śruby w przedniej części przyrządu. Magazynek zanieczyszczony.	Sprawdzić rozmiar elementów mocujących. Wymienić zużyte lub uszkodzone elementy mocujące. Dokręcić śruby. Wyczyścić magazynek.
5	Inne		Skontaktować się z serwisem technicznym.

1. SPENJALNIK

1.1 TEHNIČNI PODATKI

PORABA ZRAKA: 0,5 l/min

2. NAVODILA

VARNOSTNE DEFINICIJE

2.1 POMEMBNE INFORMACIJE

Natančno preberite informacije v navodilih, ki so nujne za VAŠO VARNOST in za PREPREČEVANJEV TEŽAV NA OPREMI.

NEVARNOST: Predstavlja takojšnjo nevarno situacijo, ki če je ne preprečimo, povzroči hude poškodbe ali smrt.

OPOZORILA: Predstavlja potencialno nevarno situacijo, ki če je ne preprečimo, lahko povzroči hude poškodbe ali smrt.

OPOZORILA: Operaterju posreduje pomembne informacije.



3. VARNOSTNA OPREMA S SPROŽANJEM

3.1 PREVERJANJE DELOVANJA ORODJA

Prst operaterja ne sme biti na sprožilu in konica orodja mora biti usmerjena na delovno površino.

Orodje pritisnite na delovno površino, da se varnostna oprema dvigne in nato pritisnite na sprožilec.

Po vsakem udarcu sprožilo spustite. Premaknite orodje na naslednji položaj in ponovite zgornji postopek.

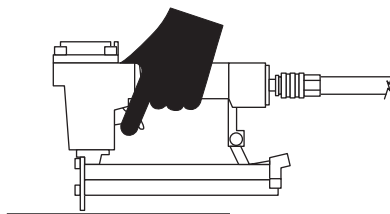

3.2 NADZOR ORODJA

3.2.1 Izključite dovod zraka orodja (1).

1

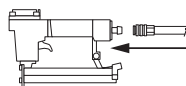

3.2.2 Izpraznite šaržer (2).

2

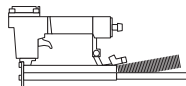

OPOZORILA: PREGLEJTE IN NADOMESTITE POŠKODOVANE ALI OBRABLJENE KOMPONENTE ORODJA. NALEPKE Z VARNOSTNIMI OPOZORILI JE TREBA ZAMENJATI, ČE NISO ČITLJIVE.

3.2.4 Priključite orodje na napajanje zraka (3).

3

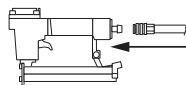

3.2.5 Spustite konico proti delovnem območju brez aktiviranja sprožila. Orodje se ne sme sprožati neprekinjeno. Orodja ne uporabljajte, če ugotovite to napako.

Orodje prestavite z delovnega območja. Varnostna oprema se mora vrniti v prvoten spuščeni položaj. Povlecite sprožilo. Orodje ne sme delovati. Orodja ne uporabljajte, če ugotovite to napako (4).

4

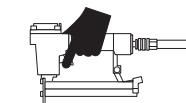

4. POLNJEJE ORODJA

4.1 Priključite cev zraka (1).

4.2 Spustite zaklepko (A) šaržerja. Povlecite pokrov šaržerja (2).

4.3 Vstavite en set sponk, preverite, da so konice sponk naložene navzdol. Preverite tudi, da sponke niso umazane ali poškodovane (3).

4.4 Potisnite pokrov šaržerja naprej do zaklepa (4).

1

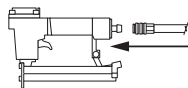

2

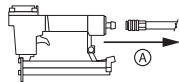

3

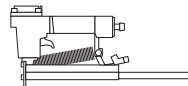

4

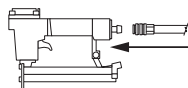

5. DELOVANJE ORODJA

5.1 Priporočamo, da orodje podmažete pred vsako uporabo (glej točko 6) (1).

5.2 Izpraznite šaržer. Priključite zrak s hitrim priključkom (2).

5.3 Regulirajte delovni tlak orodja tako, da bo znotraj dolčenega obsega delovnega tlaka orodja (3).

Naložite sponke v šaržer, pri čemer upoštevajte navodila točke 4.

5.4 Preverite pravilno prodiranje sponk, tako da jih sprožite v vzorec lesa. Če sponke ne dosežejo zelene globine, nastavite zračni tlak na višjo vrednost, da boste lahko dosegli zeleni rezultat. Če ima model opremo za reguliranje globine, obrnite nazobčano kolo (B) na zeleno globino (4).



1

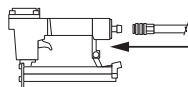

2



3

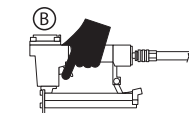

4

OPOZORILA: ne prekoračite vrednosti 8 barov (0,8 Mpa)

6. PODMAZOVANJE

6.1 Izključite orodje z napajanja zraka, preden ga začnete podmazovati (1).

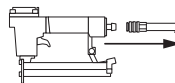

1

6.2 Dodajte nekaj kapljic olja na vhod zraka. Namestite orodje z navzgor obrnjenim priključkom za dovod zraka in v vhod zraka kapnite eno kapljico olja za orodje. Ne uporabljajte čistilnega olja ali aditivov. Ko ste dodali kapljico olja, orodje na kratko zaženite (2).



2

Odstranite, tako da obrišete, odvečno olje, ki je izteklo. Odvečno olje bi lahko poškodovalo tesnila v obliki o-obročev orodja. Če se uporablja sistem podmazovanja, ne bo potrebno vsakodnevno ročno podmazovanje preko vhoda za zrak.

7. ODBLOKIRANJE BLOKIRANEGA ORODJA

7.1 Blokiranje sponke v območju izmeta:

Izključite orodje s cevi za zrak.

Z roko dvignite varnostno opremo, s kleščami primite blokiranje sponke in jih odstranite (1).

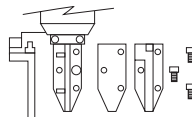

1

Sponke, blokiranje v notranjosti šaržerja:

Izključite orodje s cevi za zrak.

Pokrov šaržerja povlecite nazaj.

Če je treba, z roko dvignite varnostno opremo in odstranite blokiranje sponke.

Potisnite pokrov šaržerja naprej do zaklepa.

8. ČIŠČENJE

OPOZORILA: Orodje izključite s cevi zraka pred čiščenjem in pregledovanjem.

Vse težave rešite pred zagonom orodja.

NEVARNOST: Zaradi nevarnosti nikoli ne uporabljajte bencina ali drugih tekočin za čiščenja orodja.

Morebitni hlapi na orodju se lahko vnamejo zaradi iskrice in povzročijo eksplozijo orodja in posledično hude poškodbe oseb ali smrt.

8.1 Izključite orodje s cevi za zrak.

Odstranite morebitne odložene delce iz orodja z detergentom #2. Popolnoma obrišite pred uporabo (1).

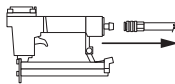

1

OPOMBA: NE POTOPITE orodja v raztopino za pranje, ker bi se lahko poškodovalo.

9. POPRAVILO ORODJA IN REŠEVANJE TEŽAV

9.1 VZDRŽEVANJE IN POPRAVILA

Pri vseh kakovostnih orodjih je sčasoma treba izvesti vzdrževalna dela ali zamenjati dele zaradi običajne obrabe med delovanjem orodja. Ta dela lahko izvajajo **SAMO pooblašeni tehniki**.

NIKOLI ORODJA NE POSKUŠAJTE POPRAVLJATI SAMI.

9.2 REŠEVANJE TEŽAV

OPOZORILA: Izključite orodje z napajajna z zrakom preden začnete izvajati vzdrževalna dela.

	TEŽAVA:	VZROK	REŠITVE
1	Puščanje zraka v pokrovu orodja ali v območju sprožila	Popuščeni vijaki. O-tesnila obrabljena ali poškodovana.	Privijte vijake. Namestite komplet za popravila.
2	Orodje ne deluje ali deluje počasi.	Dovod zraka ni zadosten. Podmazovanje ni zadostno. O-tesnila obrabljena ali poškodovana.	Preverite vijake. Namestite komplet za popravila.
3	Puščanje zraka na spodnjem delu orodja.	Popuščeni vijaki. O-tesnila obrabljena ali poškodovana.	Privijte vijake. Namestite komplet za popravila.
4	Orodje pogosto zablokira.	Neustrezne sponke. Poškodovane sponke. Popuščeni vijaki šaržerja ali sprednji vijaki popuščeni. Umazan šaržer.	Preverite pravilne dimenzije sponk. Zamenjajte obrabljene ali poškodovane sponke. Privijte vijake. Očistite šaržer.
5	Drugo		Za pomoč se obrnite na lokalnega distributerja.

1. ZOŠÍVAČKA

1.1 TECHNICKÉ PARAMETRE

SPOTREBA VZDUCHU: 0,5 l/min

2. ZÁKLADNÉ POKYNY

DEFINÍCIE TÝKAJÚCE SA BEZPEČNOSTI

2.1 DÔLEŽITÉ INFORMÁCIE

Pozorne si prečítajte informácie uvedené v návode, užitočné pre VAŠU BEZPEČNOSŤ a PREDCHÁDZANIE PROBLÉMOM SO ZARIADENÍM.

NEBEZPEČENSTVO: Označuje situáciu bezprostredného nebezpečenstva, ktorej ak sa nezabráni, bude mať za následok úraz alebo smrť.

VAROVANIA: Označuje situáciu potenciálneho nebezpečenstva, ktorej ak sa nezabráni, bude mať za následok úraz alebo smrť.

VAROVANIA: Signalizuje operátorovi dôležité informácie.



3. BEZPEČNOSTNÉ ZARIADENIE SO SKLÁPACÍM UVOĽŇOVANÍM

3.1 KONTROLA ČINNOSTI NÁSTROJA

Prst operátora nesmie byť na spúšti a hrot nástroja musí byť položený na pracovnom povrchu.

Pritlačte nástroj o pracovný povrch tak, aby sa bezpečnostné zariadenie zdvihlo, a stlačte spúšť.

Uvoľnite spúšť po každom ráze. Premiestnite nástroj na ďalšiu pozíciu a znovu zopakujte vyššie uvedený postup.

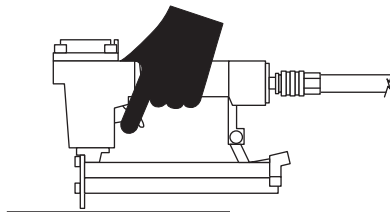

3.2 KONTROLA NÁSTROJA

3.2.1 Odpojte prívod vzduchu od nástroja (1).

1

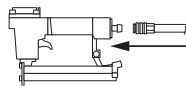

3.2.2 Vyprázdnite zásobník (2).

2

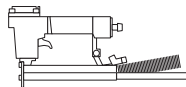

VAROVANIA: SKONTROLUJTE NÁSTROJ A VYMEŇTE POŠKODENÉ ALEBO OPOTREBOVANÉ ČASTI. NEČITATEĽNÉ VÝSTRAŽNÉ ŠTÍTKY MUSIA BYŤ NAHRADENÉ.

3.2.4 Pripojte prívod vzduchu do nástroja (3).

3

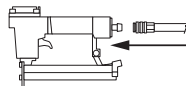

3.2.5 Skloňte hrot nadol ku pracovnému priestoru bez potiahnutia spúšte. Nástroj nesmie cvakať nepretržite. Keď nástroj cvaká nepretržite, nepoužívajte ho.

Premiestnite nástroj z pracovného priestoru. Bezpečnostné zariadenie sa musí vrátiť do pôvodnej polohy - spustené nadol. Potiahnite spúšť. Nástroj sa nesmie spustiť. Ak sa spustí, nepoužívajte ho (4).

4

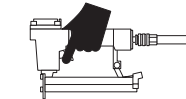

4. PLNENIE NÁSTROJA

4.1 Pripojte hadicu pre prívod vzduchu (1).

1

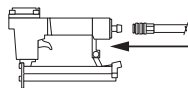

4.2 Spustite nadol aretáciu (A) zásobníka. Potiahnite veko zásobníka dozadu (2).

2

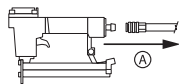

4.3 Vložte tyčku s upevňovacími prvkami do zásobníka a uistite sa, že sú hroty upevňovacích prvkov obrátené smerom nadol. Uistite sa, že upevňovacie prvky nie sú znečistené, ani poškodené (3).

3

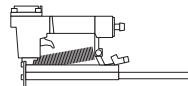

4.4 Zatlačte veko zásobníka dopredu, dokiaľ nedôjde k jeho uchyteniu (4).

4

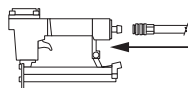

5. ČINNOSŤ NÁSTROJA

5.1 Odporúča sa nástroj pred každým použitím namazať (viď odsek 6) (1).

1



5.2 Vyprázdňte zásobník. Pripojte prívod vzduchu prostredníctvom rýchlospojky (2).

5.3 Nastavte pracovný tlak tak, aby sa udržiaval v rozmedzí intervalu prevádzkového tlaku, určeného pre nástroj (3).

2

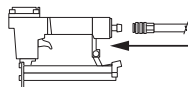

Naložte upevňovacie prvky, pričom postupujte podľa pokynov uvedených v bode 4.

5.4 Skontrolujte správny prienik upevňovacích prvkov nastrelením klinčov do vzorky dreva. Keď upevňovacie prvky nedosiahnu požadovanú hĺbku, nastavte tlak vzduchu na vyššiu hodnotu, až kým nedosiahnete požadovaný výsledok. Keď je model vybavený zariadením na nastavenie hĺbky, pootočte vrúbkovaným kolieskom, (B) aby ste dosiahli požadovanú hĺbku (4).

3



4

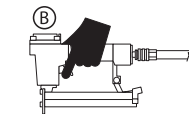

VAROVANIA: neprekračujte hodnotu 8 barov (0,8 MPa)

6. MAZANIE

6.1 Pred mazaním nástroja odpojte od neho prívod vzduchu (1).

1

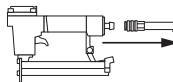

6.2 Pridajte pár kvapiek oleja pre stroje do otvoru pre prívod vzduchu.

Umiestnite nástroj s prívodom vzduchu obráteným nahor a do prívodu vzduchu kvapnite olej pre stroje. Nepoužívajte čistiace oleje alebo prísady. Po pridaní oleja uveďte nakrátko nástroj do činnosti (2).

Otrite prebytočný olej, ktorý sa nachádza vo vypúšťacom otvore. Prebytočný olej by mohol poškodiť tesniace o-kružky. Pri použití mazacieho rozvodu nebude potrebné denne manuálne mazat' cez prívod vzduchu.

2



7. ODBLOKOVANIE ZASEKNUTÉHO NÁSTROJA

7.1 Zaseknuté upevňovacie prvky vo vyhadzovacom priestore:

Odpojte nástroj od hadice pre prívod vzduchu. Manuálne zdvihnite bezpečnostné zariadenie, uchopte kliešťami zaseknuté upevňovacie prvky a vyberte ich (1).

1

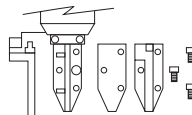

Zaseknuté upevňovacie prvky vo vnútri zásobníka.

Odpojte nástroj od hadice prívodu vzduchu. Potiahnite veko zásobníka dozadu.

V prípade potreby manuálne zdvihnite bezpečnostné zariadenie a vyberte zaseknuté upevňovacie prvky.

Zatlačte veko zásobníka dopredu, dokiaľ nedôjde k jeho uchyteniu.

8. ČISTENIE

VAROVANIA: Pred čistením a kontrolou odpojte nástroj od hadice pre prívod vzduchu.

Pred uvedením nástroja do činnosti vyriešte všetky problémy.

NEBEZPEČENSTVO: Vzhľadom k hroziacemu nebezpečenstvu nikdy nepoužívajte na čistenie nástroja benzín alebo iné horľavé kvapaliny. Prípadné výpary na nástroji by sa mohli v dôsledku iskry vznietiť a spôsobiť výbuch, s následným vážnym poranením osôb alebo s následkom smrti.

8.1 Odpojte nástroj od hadice pre prívod vzduchu.

Odstráňte prípadné nánosy uniknutých látok čistiacim prostriedkom #2. Pred použitím nástroj dokonale osušte (1).

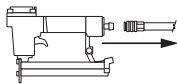

1

POZNÁMKA: Pri umývaní NEPONÁRAJTE nástroj do rozpúšťadiel, pretože by sa mohol poškodiť.

9. OPRAVA NÁSTROJA A ODSTRANOVANIE PROBLÉMOV

9.1 ÚDRŽBA A OPRAVY

Pri všetkých kvalitných nástrojoch bude potrebné časom vykonať údržbu alebo výmenu dielov v dôsledku bežného prevádzkového opotrebovania.

Tieto úkony by mali byť vykonané **VÝHRADNE autorizovaným technikom.**

NIKDY SA NESNAŽTE OPRAVOVAŤ NÁSTROJ SAMI.

9.2 ODSTRANOVANIE PROBLÉMOV

VAROVANIA: Pred vykonávaním údržby odpojte prívod vzduchu od nástroja.

	PROBLÉM	PRÍČINY	RIEŠENIA
1	Strata vzduchu z veka nástroja alebo v priestore spúšte.	Povolené skrutky. Opotrebované alebo poškodené tesniace o-krúžky alebo tesnenia.	Dotiahnite skrutky. Nainštalujte ochranný kryt.
2	Nástroj nefunguje alebo pracuje pomaly.	Nedostatočný prívod vzduchu. Nedostatočné mazanie. Opotrebované alebo poškodené tesniace o-krúžky alebo tesnenia.	Skontrolujte skrutky. Nainštalujte ochranný kryt.
3	Únik vzduchu v spodnej časti nástroja.	Povolené skrutky. Opotrebované alebo poškodené tesniace o-krúžky alebo tesnenia.	Dotiahnite skrutky. Nainštalujte ochranný kryt.
4	Nástroj sa často zasekáva.	Nevhodné upevňovacie prvky. Poškodené upevňovacie prvky. Povolené skrutky zásobníka alebo predné skrutky. Znečistený zásobník.	Skontrolujte správne rozmery upevňovacích prvkov. Vymeňte opotrebované alebo poškodené upevňovacie prvky. Dotiahnite skrutky. Vyčistite zásobník.
5	Iné		Obráťte sa na miestneho distribútora ohľadom servisnej služby.

1. SEGIKLIS

1.1 TECHNINĖS SPECIFIKACIJOS

ORO SĄNAUDOS: 0,5 l/min.

2. PAGRINDINĖS GAIRĖS SAUGUMO NURODYMAI

2.1 SVARBI INFORMACIJA

Atidžiai perskaitykite vadove pateiktą informaciją, kad užtikrintumėte SAVO SAUGUMĄ ir IŠVENGTUMĖTE PROBLEMŲ SU ĮRANGA.

PAVOJUS: nurodo staigaus pavojaus situaciją, kurios neišvengus, ji pasibaigs dideliais sužalojimais arba mirtimi.

ĮSPĖJIMAI: nurodo galimo pavojaus situaciją, kurios neišvengus, ji gali sukelti didelius sužalojimus arba mirtį.

ĮSPĖJIMAI: nurodo operatoriui svarbią informaciją.



3. APSAUGINIS PRIETAISAS SU FIKSUOJAMU ATLEIDIMU

3.1 ĮRANKIO VEIKIMO PATIKRA

Operatoriaus pirštas neturi būti ant gaiduko ir įrankio galas turi būti ties darbo paviršiumi.

Spauskite įrankį prie darbo paviršiaus, kol pakelsite apsauginį prietaisą, ir paspauskite gaiduką.

Po kiekvieno smūgio gaiduką atleiskite. Patraukite įrankį į sekančią padėtį ir iš naujo pakartokite pirmiau nurodytą procedūrą.

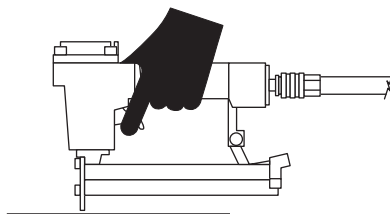

3.2 ĮRANKIO PATIKRA

3.2.1 Atjunkite oro tiekimą įrankiui (1).

1

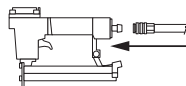

3.2.2 Ištuštinkite dėklą (2).

2

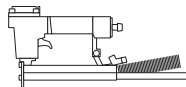

3.2.3 Įsitinkinkite, kad gaidukas ir apsauginis prietaisas juda į viršų ir į apačią nestrigdamas (3).

ĮSPĖJIMAI: PATIKRINKITE IR PAKEISKITE ĮRANKIO PAŽEISTUS ARBA SUSIDĖVĖJUSIUS KOMPONENTUS. JEI APSAUGINIŲ ĮSPĖJIMŲ ETIKETĖS TAPO NEĮSKAITOMOS, JOS TURI BŪTI PAKEISTOS.

3.2.4 Prijunkite oro tiekimą įrankiui (3).

3

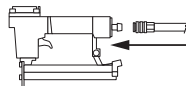

3.2.5 Nuleiskite galą priešais darbo zoną netraukdami gaiduko. Įrankis neturi nuolat spragsėti. Tokiu atveju, įrankio nenaudokite. Patraukite įrankį iš darbo zonos. Apsauginis prietaisas turi grįžti į pradinę padėtį apačioje. Patraukite gaiduką. Įrankis neturi veikti. Tokiu atveju, įrankio nenaudokite (4).

4

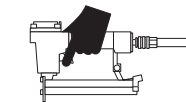

4. ĮRANKIO PRIPILDYMAS

4.1 Prijunkite oro vamzdį (1).

4.2 Nuleiskite dėklo (A) stabdiklį.
Patraukite dėklo (2) dangtį atgal.

4.3 Įstatykite tvirtinimo elementų juostą į dėklą. Įsitinkinkite, kad tvirtinimo elementų galai yra sudėti nukreipti į apačią. Taip pat patikrinkite, ar tvirtinimo elementai nėra nešvarūs ar pažeisti (3).

4.4 Stumkite dėklo dangtį į priekį, kol jį užkabinsite (4).

1

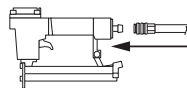

2

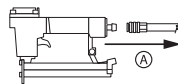

3

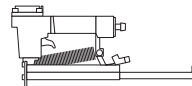

4

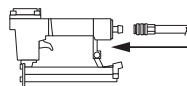

5. ĮRANKIO VEIKIMAS

5.1 Prieš kiekvieną naudojimą rekomenduojama įrankį sutepti (žr. 6 skirsnį) (1).

5.2 Ištuštinkite dėklą.
Prijunkite orą greitąja jungtimi (2).

5.3 Sureguliuokite darbinį slėgį taip, kad jis išliktų įrankiui (3) nustatyto darbinio slėgio intervalo ribose.

Įdėkite tvirtinimo dalis į dėklo vidų vadovaudamiesi 4 skirsnyje pateiktomis instrukcijomis.

5.4 Patikrinkite, ar tvirtinimo elementai tinkamai prasiskverbia šaudami vinis į medžio mėginį. Jei tvirtinimo elementai nepasiekia pageidaujamo gylio, nustatykite oro slėgį didesniai dydžiui, kad gautumėte pageidaujamą rezultatą. Jei modelis turi gylio nustatymo prietaisą, pasukite ratelį su briaunelėmis (B), kad gautumėte pageidaujamą gylį (4).



1

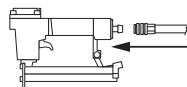

2



3

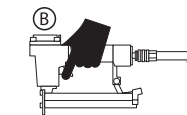

4

ĮSPĖJIMAI: neviršykite 8 bar dydžio (0,8 Mpa)

6. TEPIMAS

6.1 Prieš tepdami, atjunkite oro tiekimą įrankiui (1).

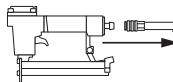

1

6.2 Užtepkite kelis įrankio alyvos lašus oro įvade. Pastatykite įrankį taip, kad oro tiekimo jungtis būtų nukreipta į viršų ir įpilkite lašą įrankiams skirtos alyvos į oro tiekimo angą. Nenaudokite valomosios alyvos arba priedų. Įpylę alyvos (2), trumpam paleiskite veikti įrankį.

Trindami pašalinkite išleidimo angoje esančios alyvos perteklių. Alyvos perteklius gali pažeisti įrankio sandarinimo žiedus. Jei naudojama tepimo įranga, kasdien nereikės sutepti rankiniu būdu per oro įvadą.



2

7. UŽSTRIGUSIO ĮRANKIO ATBLOKAVIMAS

7.1 Išmetimo zonoje įstrigę tvirtinimo elementai.

Atjunkite įrankį nuo oro vamzdžio. Rankomis pakelkite apsauginį prietaisą, replėmis paaimkite įstrigusius tvirtinimo elementus ir juos išimkite (1).

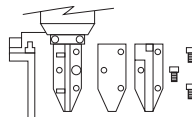

1

Dėklo viduje įstrigę tvirtinimo elementai.

Atjunkite įrankį nuo oro vamzdžio.
 Patraukite dėklo dangtį atgal.
 Jei reikia, rankomis pakelkite apsauginį prietaisą ir išimkite įstrigusius tvirtinimo elementus.
 Stumkite dėklo dangtį į priekį, kol jį užkabinsite.

8. VALYMAS

ĮSPĖJIMAI: prieš valydami ir tikrindami, atjunkite įrankį nuo oro vamzdžio. Prieš vėl paleisdami įrankį veikti, pašalinkite visas problemas.

PAVOJUS: įrankiui valyti niekada nenaudokite benzino arba kitų degių skysčių. Bet kokie garai įrankyje dėl žiežirbos gali užsidegti ir sukelti įrankio sproginimą, kuris gali pasibaigti asmens sužalojimais arba mirtimi.

8.1 Atjunkite įrankį nuo oro vamzdžio. Pašalinkite bet kokias su valikliu #2 ištekėjusias sankaupas. Prieš naudodami nepriekaištingai nudžiovinkite (1).

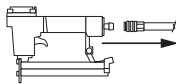

PASTABA: NEMERKITE įrankio į plovimo tirpiklius, nes gali sugadinti.

9. ĮRANKIO TAISYMAS IR PROBLEMŲ ŠALINIMAS

9.1 PRIEŽIŪRA IR TAISYMAI

Visiems kokybiškiems įrankiams per ilgą laiką gali prireikti priežiūros arba dalių keitimo dėl įprasto susidėvėjimo naudojant.

Šias operacijas privalo atlikti **TIK įgaliotas technikas**.

NIEKADA NEBANDYKITE PATAISYTI ĮRANKIO VIENI.

9.2 PROBLEMŲ SPRENDIMAS

ĮSPĖJIMAI: prieš atlikdami priežiūros procedūras, atjunkite oro tiekimą.

	PROBLEMA	PRIEŽASTYS	SPRENDIMAI
1	Oro nuotėkis įrankio dangtyje arba gaiduko zonoje.	Varžtai atsilaisvinę. Sandarinimo žiedai arba tarpikliai susidėvėję arba pažeisti.	Priveržkite varžtus. Sumontuokite taisymo komplektą.
2	Įrankis neveikia arba veikia lėtai.	Oro tiekimas nepakankamas. Nepakankamai sutepta. Sandarinimo žiedai arba tarpikliai susidėvėję arba pažeisti.	Patikrinkite varžtus. Sumontuokite taisymo komplektą.
3	Oro nuotėkis apatinėje įrankio dalyje.	Varžtai atsilaisvinę. Sandarinimo žiedai arba tarpikliai susidėvėję arba pažeisti.	Priveržkite varžtus. Sumontuokite taisymo komplektą.
4	Įrankis dažnai užstringa.	Netinkami tvirtinimo elementai. Tvirtinimo elementai pažeisti. Dėklo varžtai arba priekiniai varžtai atsilaisvinę. Dėklas nešvarus.	Patikrinkite, ar tvirtinimo elementai tinkamo dydžio. Pakeiskite susidėvėjusius arba pažeistus tvirtinimo elementus. Priveržkite varžtus. Išvalykite dėklą.
5	Kita		Kreipkitės pagalbos į vietinį prekybos atstovą.

1. СТЭПЛЕР

1.1 Тэхнічныя характарыстыкі СПАЖЫВАННЕ ПАВЕТРА: 0,5 л/мін

2. РЭКАМЕНДАЦЫІ ПАТРАБАВАННІ БЯСПЕКІ

2.1 ВАЖНАЯ ІНФАРМАЦЫЯ

Уважліва прачытайце інструкцыю
выкарыстання, каб захаваць ВАШУ БЕСПЕКУ і
каб ПРАДУХІЛІЦЬ НЕПАЛАДКІ ІНСТРУМЕНТА.

НЕБЯСПЕКА: Азначае непасрэдна
небяспечную сітуацыю, якая можа прывесці
да смерці альбо сур'ёзнай траўмы.

ПЕРАСЦЯРОГА: Азначае патэнцыйна
небяспечную сітуацыю, якая можа прывесці
да смерці альбо сур'ёзнай траўмы.

ПЕРАСЦЯРОГА: Перадае супрацоўніку
важную інфармацыю.



3. ПРЫЛАДА БЯСПЕКІ З ІМГЕННЫМ ДЗЕЯННЕМ

3.1 ПРАВЕРКА СПРАЎНАСЦІ ІНСТРУМЕНТА

Палец супрацоўніка не павінен знаходзіцца на спускавым кручку. Наканечнік інструмента павінен быць размешчаны на працоўнай паверхні.

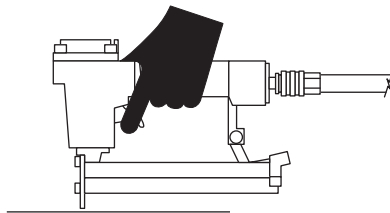

Прыцісніце інструмент да працоўнай паверхні так, каб прылада бяспекі была паднята. Націсніце на спускавы кручок.

Адпусціце спускавы кручок пасля ўдару. Перамясціце інструмент у наступнае становішча і паўтарыце вышэйзгаданую працэдуру зноў.

3.2 ПРАВЕРКА ІНСТРУМЕНТА

3.2.1 Адключыце падачу паветра ад інструмента (1).

1

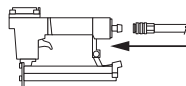

3.2.2 Апаражніце абойму (2).

2

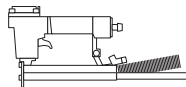

ПЕРАСЦЯРОГА: ПРАВЕРЦЕ І ЗАМЯНІЦЕ ПАШКОДЖАННЫЯ ЦІ ЗНОШАНЫЯ ЭЛЕМЕНТЫ ІНСТРУМЕНТА. ЭТЫКЕТКІ З ПАПЯРЭДЖАННЯМІ БЯСПЕКІ ТРЭБА ЗАМЯНІЦЬ, КАЛІ ІХ НЕ МАГЧЫМА ПРАЧЫТАЦЬ.

3.2.4 Падключыце падачу паветра да інструмента (3).

3

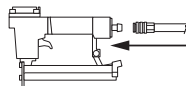

3.2.5 Апусціце наканечнік інструмента на працоўную паверхню, не націскаючы на спускавы кручок. Інструмент не павінен бесперапынна спрацоўваць. Не выкарыстоўвайце інструмент, калі ён бесперапынна спрацоўвае.

4

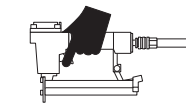

Перамясціце інструмент з працоўнай зоны. Прылада бяспекі павінна вярнуцца ў зыходнае паніжанае становішча. Нацягніце спускавы кручок. Інструмент не павінен спрацоўваць. Не выкарыстоўвайце інструмент, калі ён спрацоўвае.

4. ЗАГРУЗКА ІНСТРУМЕНТА

4.1 Падключыце трубку падачы паветра (1).

1

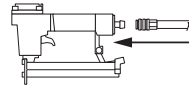

4.2 Панізьце стопар **(A)** абоймы. Адвядзіце назад вечка абоймы (2).

2

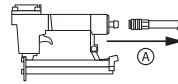

4.3 Устаўце палоску фіксуемых элементаў у абойму. Пераканайцеся, што кончыкі элементаў загрузаны ўніз. Пераканайцеся, што фіксуючыя элементы не забруджаныя і не пашкоджаныя (3).

3

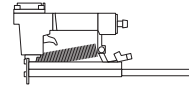

4.4 Націсніце на вечка абоймы, пакуль яно не зафіксуецца (4).

4

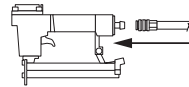

5. ФУНКЦЫЯНАВАННЕ ІНСТРУМЕНТА

5.1 Пажадана падмазваць інструмент перад кожным выкарыстаннем (гл. Пункт 6) (1).

1

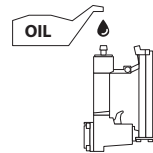

3.5.2.2 Апаражніце абойму (2). Падключыце падачу паветра праз муфту хуткага падключэння (2).

2

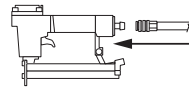

5.3 Упэўніцеся, што працоўны ціск застаецца ў межах ціску, устаноўленага для інструмента (3).

Загрузіце фіксуючыя элементы ўнутры абоймы па ўказанням у Пункце 4.

3



5.4 Правярце правільнасць пранікнення фіксуемых элементаў, прастрэльваючы імі па выспрабавальнай паверхні. Калі фіксуючыя элементы не дасягаюць патрэбнай глыбіні, пастаўце ціск паветра на больш высокае значэнне, каб атрымаць жададаны вынік. Калі інструмент абсталяваны прыладай рэгулявання глыбіні, павярніце кола **(B)** да значэння жададанага глыбіні (4).

4

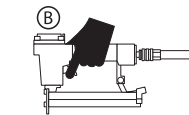

ПЕРАСЦЯРОГА: Не перавышайце 8 бар (0,8 МПа)

6. ЗМАЗКА

6.1 Адключыце падачу паветра ад інструмента перад правядзеннем змазкі (1).

1

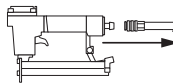

6.2 Дадайце некалькі кропель інструментальнай змазкі ў паветразаборнік.

Размесціце інструмент паветразаборнікам уверх і дадайце кроплю інструментальнай змазкі ў паветразаборнік. Не карыстайцеся ачышчальнай змазкай ці дадаткамі.

Кароткачасова выкарыстайцеся інструментам пасля дадання змазкі (2).

2

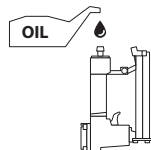

Выдаліце лішкі змазкі. Залішняя змазка можа пашкодзіць пракладкі інструмента.

Не трэба штодня праводзіць ручную змазку праз паветразабор, калі выкарыстоўваецца ўстаноўка змазкі.

7. РАЗБЛАКІРОўКА ЗАБІТАГА ІНСТРУМЕНТА

7.1 Фіксуючыя элементы замацаваны ў зоне выстрэлу:

Адключыце інструмент ад трубка падачы паветра.

Падніміце ўручную прыладу бяспекі, захаціце забітыя фіксуючыя элементы з дапамогай абцугаў і выміце іх (1).

1

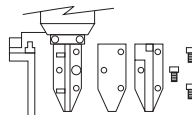

Калі фіксуючыя элементы забіліся ўнутры абоймы:

Адключыце інструмент ад трубка падачы паветра.

Адвядзіце назад вечка абоймы.

Пры неабходнасці падніміце ўручную прыладу бяспекі і зніміце фіксуючыя элементы.

Націсніце на вечка абоймы, пакуль яна не зафіксуецца.

8. АЧЫСТКА

ПЕРАСЦЯРОГА: Перад чысткай і праверкай адключыце інструмент ад трубка падачы паветра.

Вырашыце ўсе складанасці перад пачаткам выкарыстання інструмента.

НЕБЯСПЕКА: Ніколі не выкарыстоўвайце бензін або іншую гаручую вадкасць для ачысткі інструмента.

Гаручае выпарэнне інструмента можа запаліцца пасля іскры, што прывядзе да яго выбуху і сур'ёзных траўмаваннях альбо смерці.

8.1 Адключыце інструмент ад трубка падачы паветра.

Выдаліце праступаючыя асяданні мыйным сродкам нумар 2. Старанна высушыце інструмент перад выкарыстаннем (1).

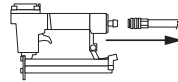

1

УВАГА: НЕ ПАГРУЖАЙЦЕ інструмент у мыйны раствор, бо гэта можа пашкодзіць яго.

9. РАМОНТ ІНСТРУМЕНТА І ВЫРАШЭННЕ ПРАБЛЕМ

9.1. АБЛУГОЎВАННЕ І РАМОНТ

Увесь якасны інструмент з часам можа патрабаваць тэхнічнага абслугоўвання або замены дэталю ў выніку нармальнага эксплуатацыйнага зносу.

Такая работа павінна праводзіцца **ТОЛЬКІ прафесійнымі людзьмі. НЕ СПРАБУЙЦЕ АДРАМАНТАВАЦЬ ІНСТРУМЕНТ САМАСТОЙНА.**

9.2. ВЫРАШЭННЕ ПРАБЛЕМ

ПЕРАСЦЯРОГА: Адключыце падачу паветра ад інструмента перад правядзеннем абслугоўвання.

	ПРАБЛЕМА	ПРЫЧЫНЫ	РАШЭННІ
1	Уцечка паветра праз вёчка інструмента альбо ў зоне спускавага кручка.	Адкручаныя шрубы Зношаныя або пашкоджаныя ўшчыльняючыя кольца або пракладкі.	Закруціце шрубы. Усталюйце запчасткі з набору.
2	Інструмент не працуе ці працуе павольна.	Недастатковая падача паветра. Недастатковая змазка. Зношаныя або пашкоджаныя ўшчыльняючыя кольца або пракладкі.	Праверце стан шрубаў. Усталюйце запчасткі з набору.
3	Уцечка паветра з ніжняй частцы інструмента.	Адкручаныя шрубы Зношаныя або пашкоджаныя ўшчыльняючыя кольца або пракладкі.	Закруціце шрубы. Усталюйце запчасткі з набору.
4	Інструмент часта заклінае.	Фіксавальныя элементы не падыходзяць. Фіксавальныя элементы пашкоджаны. Шрубы абоймы ці пярэднія шрубы адкручаны. Абойма забруджана.	Праверце правільнасць памераў фіксуемых элементаў Замяніце зношаныя або пашкоджаныя элементы і закруціце шрубы. Прачысціце абойму.
5	Іншае		Звяжыцеся з мясцовым прадаўцом для атрымання дапамогі.

1. СКОБОЗАБИВАТЕЛЬ

1.1 ТЕХНИЧЕСКИЕ ХАРАКТЕРИСТИКИ

РАСХОД ВОЗДУХА: 0,5 л/мин

2. РУКОВОДЯЩИЕ ЛИНИИ ОПРЕДЕЛЕНИЯ ПО БЕЗОПАСНОСТИ

2.1 ВАЖНАЯ ИНФОРМАЦИЯ

Внимательно прочитайте информацию инструкции, полезную для сохранения ВАШЕЙ БЕЗОПАСНОСТИ, а также для ПРЕДОТВРАЩЕНИЯ ПРОБЛЕМ С ИНСТРУМЕНТОМ.



ОПАСНОСТЬ: Обозначает непосредственно опасную ситуацию, которая приведет к серьезным ранениям или смерти, если ее не избежать.

ПРЕДУПРЕЖДЕНИЕ: Обозначает потенциально опасную ситуацию, которая приведет к серьезным ранениям или смерти, если ее не избежать.

ПРЕДУПРЕЖДЕНИЕ: Обозначает важную для оператора информацию.

3. ПРЕДОХРАНИТЕЛЬНОЕ УСТРОЙСТВО

3.1 ПРОВЕРКА РАБОТЫ ИНСТРУМЕНТА

Палец оператора не должен находиться на спусковом крючке, а носик инструмента не должен опираться о рабочую поверхность.

Прижмите инструмент к поверхности, чтобы поднялся предохранитель и нажмите на спусковой крючок.

Отпускайте спусковой крючок после каждого выстрела. Переставьте инструмент в следующее положение и повторите вышеуказанную процедуру.

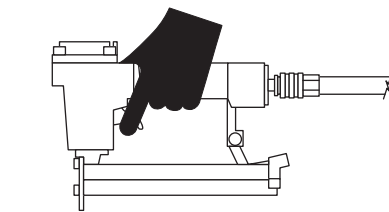

3.2 ПРОВЕРКА ИНСТРУМЕНТА

3.2.1 Отключите питание воздухом от инструмента (1).

1

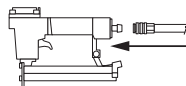

3.2.2 Освободите магазин (2).

2

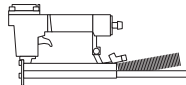

ПРЕДУПРЕЖДЕНИЕ: ПРОВЕРИТЬ И ЗАМЕНИТЬ ПОВРЕЖДЕННЫЕ ИЛИ ИЗНОШЕННЫЕ КОМПОНЕНТЫ ИНСТРУМЕНТА. ЕСЛИ ЭТИКЕТКИ С ПРЕДУПРЕЖДЕНИЯМИ ПО БЕЗОПАСНОСТИ НЕРАЗБОРЧИВЫ, ТО ИХ НЕОБХОДИМО ЗАМЕНИТЬ.

3.2.4 Подключите питание воздухом к инструменту (3).

3

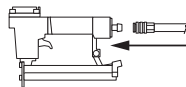

3.2.5 Прижмите носик к рабочей зоне, но не нажимайте на спусковой крючок. Инструмент не должен циклически срабатывать. Если же это произошло, то не пользуйтесь инструментом. Отведите инструмент от рабочей зоны. Предохранительное устройство должно вернуться в исходное опущенное положение. Потяните за спусковой крючок. Инструмент не должен сработать. Если же это произошло, то не пользуйтесь инструментом (4).

4

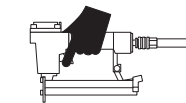

4. ЗАРЯДКА ИНСТРУМЕНТА

4.1 Подключите воздушный шланг (1).

1

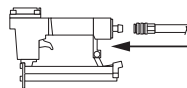

4.2 Опустите защелку (A) магазина. Потяните назад крышку магазина (2).

2

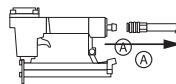

4.3 Вставьте кассету крепежа в магазин. Убедитесь, что острие крепежа обращено вниз. Также убедитесь, что крепеж не загрязнен и не поврежден (3).

3

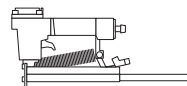

4.4 Сдвиньте крышку магазина вперед, до ее зацепления (4).

4

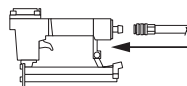

5. РАБОТА ИНСТРУМЕНТА

5.1 Рекомендуется смазывать инструмент перед каждым использованием (см. параграф 6) (1).

1



5.2 Освободите магазин. Подключите воздух быстродействующим разъемом (2).

2

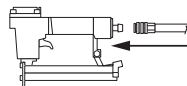

5.3 Отрегулируйте рабочее давление таким образом, чтобы оно находилось в рабочих пределах, установленных для инструмента (3).

3



Зарядите магазин крепежом, следуя инструкциям, приведенным в параграфе 4.

5.4 Проверьте правильность забивания крепежа, выстреливая его в пробный кусок дерева. Если же крепеж не достигает нужной глубины забивания, отрегулируйте давление воздуха на более высокое значение, чтобы получить желаемый результат. Если же ваша модель оборудована регулировочным устройством глубины, то поворачивайте рукоятку с накаткой (B) для получения желаемой глубины (4).

4

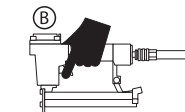

ПРЕДУПРЕЖДЕНИЕ: не превышайте значение в 8 бар (0,8 МПа)

6. СМАЗКА

6.1 Перед смазкой инструмента отключите его от питания воздухом (1).

1

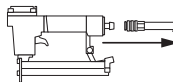

6.2 Залейте несколько капель машинного масла во вход воздуха инструмента.

Поверните инструмент воздушным разъемом вверх и залейте каплю машинного масла во вход воздуха. Не пользуйтесь моющим маслом или добавками. После заливки масла немного попользуйтесь инструментом (2).

Сотрите излишки масла с выхлопного отверстия. Излишки масла могут повредить кольцевые прокладки инструмента. Если используется система смазки, то в ежедневной смазке через отверстие подачи воздуха нет необходимости.

2

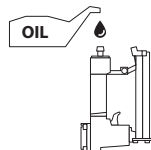

7. РАЗБЛОКИРОВКА ЗАКЛИНИВШЕГО ИНСТРУМЕНТА

7.1 Крепеж, застрявший в выстреливающем механизме:

Отключите инструмент от воздушного шланга. Поднимите ручную предохранитель, возьмите пассатижами застрявший крепеж и извлеките его (1).

1

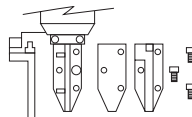

Крепеж, застрявший в магазине:

Отключите инструмент от воздушного шланга.

Потяните назад крышку магазина.

При необходимости поднимите ручную предохранитель и извлеките застрявший крепеж.

Сдвиньте крышку магазина вперед, до ее зацепления.

8. ЧИСТКА

ПРЕДУПРЕЖДЕНИЕ: Отключите инструмент от воздушного шланга перед тем, как начать его чистку и осмотр.

Устраните все проблемы перед пуском инструмента в эксплуатацию.

ОПАСНОСТЬ: Никогда не используйте бензин или другие воспламеняющиеся жидкости для чистки инструмента.

Попадающие на инструмент испарения могут воспламениться в результате образования искры, вызвав взрыв инструмента с вытекающими из этого серьезными ранениями или смертью.

8.1 Отключите инструмент от воздушного шланга.

Удалите вытекшие отложения при помощи моющего средства #2. Тщательно вытрите перед использованием (1).

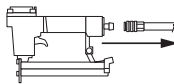

1

ПРИМЕЧАНИЕ: НЕ ПОГРУЖАЙТЕ инструмент в растворители для промывки, поскольку он может повредиться.

9. РЕМОНТ ИНСТРУМЕНТА И УСТРАНЕНИЕ НЕИСПРАВНОСТЕЙ

9.1 ОБСЛУЖИВАНИЕ И РЕМОНТ

С течением времени любой качественный инструмент может потребовать обслуживания или замены изнашивающихся частей.

Эти операции должны выполняться **ЛИШЬ ТОЛЬКО** уполномоченным специалистом. **НИКОГДА НЕ ПЫТАЙТЕСЬ ОТРЕМОНТИРОВАТЬ ИНСТРУМЕНТ САМОСТОЯТЕЛЬНО.**

9.2 УСТРАНЕНИЕ НЕИСПРАВНОСТЕЙ

ПРЕДУПРЕЖДЕНИЕ: Отключите питание воздухом от инструмента перед выполнением операций обслуживания.

	НЕИСПРАВНОСТЬ	ПРИЧИНЫ	СПОСОБ УСТРАНЕНИЯ
1	Утечка воздуха в зоне крышки инструмента или же в зоне спускового крючка.	Ослабленные винты. Уплотнительные прокладки изношены или повреждены.	Затяните винты. Установите ремонтный комплект.
2	Инструмент не работает или же работает медленно.	Недостаточное питание воздухом. Недостаточная смазка. Уплотнительные прокладки изношены или повреждены.	Проверьте винты. Установите ремонтный комплект.
3	Утечка воздуха в нижней части инструмента.	Ослабленные винты. Уплотнительные прокладки изношены или повреждены.	Затяните винты. Установите ремонтный комплект.
4	Инструмент часто заклинивает.	Неподходящий крепеж. Крепеж поврежден. Ослаблены винты магазина или передние винты. Магазин загрязнен.	Проверьте правильность размеров крепежа. Замените изношенный или поврежденный крепеж. Затяните винты. Очистите магазин.
5	Другие неисправности		Обратитесь к местному дилеру для обслуживания.

1. TÚZŐGÉP

1.1. MŰSZAKI ADATOK

LEVEGŐFELHASZNÁLÁS: 0,5 l/min

2. ÚTMUTATÁS

BIZTONSÁGI TÁJÉKOZTATÁS

2.1. FONTOS INFORMÁCIÓK

SAJÁT BIZTONSÁGA megőrzése és a **KÉSZÜLÉK SÉRÜLÉSÉNEK MEGELŐZÉSE** érdekében figyelmesen olvassa el a kézikönyvben szereplő tájékoztatást!

VESZÉLY Azonnali veszélyhelyzetet jelent, amelyet ha nem kerül el, súlyos sérülést vagy halált okoz.

FIGYELMEZTETÉS Potenciális veszélyhelyzetet jelent, amelyet ha nem kerül el, súlyos sérülést vagy halált okoz.

FIGYELMEZTETÉS A kezelő számára fontos információkat jelöl.

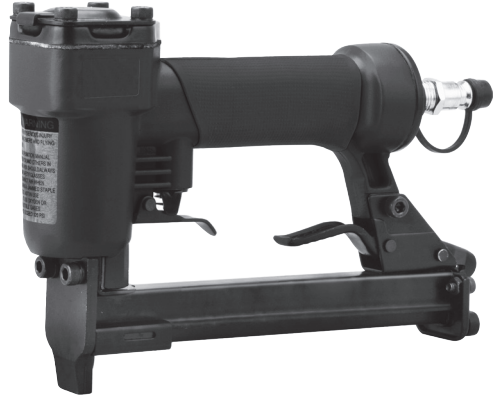

3. BIZTONSÁGI BERENDEZÉS GYORSOLDÓVAL

3.1. A SZERSZÁM MŰKÖDÉSÉNEK ELLENŐRZÉSE

A kezelő ujjja nem lehet a ravaszon, illetve a szerszám hegye a munkafelületre kell mutasson!

Nyomja a szerszámot a munkafelületre, amíg a biztonsági eszköz fel nem emelkedik, majd nyomja meg a ravaszt!

Minden lövés után engedje fel a ravaszt! Vigye a szerszámot a következő pozícióba és ismételje meg az előbb leírt folyamatot!

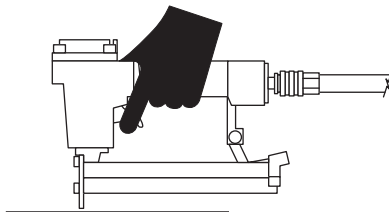

3.2. A SZERSZÁM ELLENŐRZÉSE

3.2.1 Csatlakoztassa le a légellátást a szerszámról (1).

3.2.2 Üritse ki a töltőt (2)!

3.2.3 Győződjön meg róla, hogy a ravasz és a biztonsági eszköz akadálymentesen mozog fel és le (3)!

FIGYELMEZTETÉS ELLENŐRIZZE ÉS CSERÉLJE KI A SZERSZÁM SÉRÜLT VAGY ELHASZNÁLÓDOTT KOMPONENSEIT! CSERÉLJE ÚJAKRA A BIZTONSÁGI FIGYELMEZTETŐ CÍMKÉKET, AMENNYIBEN OLVASHATATLANNÁ VÁLTAK!

3.2.4 Csatlakoztassa a légellátást a szerszámra (3)!

3.2.5 Engedje le a hegyet a munkaterületre anélkül, hogy a ravaszt meghúzná! A szerszámnak nem kell folyamatosan kattannia. Amennyiben ilyet tapasztalna, ne használja a szerszámot!

Tegye arrébb a szerszámot a munkazónából! A biztonsági berendezés vissza kell térjen a kiindulási, leengedett pozícióba. Húzza meg a ravaszt! A szerszámnak nem kell működnie. Amennyiben ilyet tapasztalna, ne használja a szerszámot (4)!

1

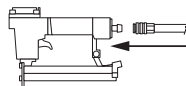

2

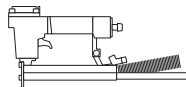

3

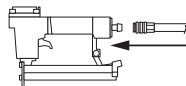

4

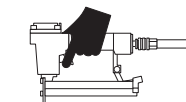

4. A SZERSZÁM FELSZERELÉSE

4.1 Csatlakoztassa a légtömölőt (1)!

4.2 Engedje le a **(A)** töltő stoppot!
Húzza hátra a töltő fedelét(2)!

4.3 Helyezzen egy rúd rögzítőanyagot a töltőbe. Győződjön meg róla, hogy a rögzítőelemek hegye lefele néz. Győződjön meg róla, hogy a rögzítőelemek nem piszkosak vagy sérültek (3)!

4.4 Beakadásig (4) tolja előre a töltő fedelét!

1

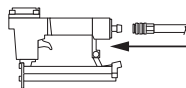

2

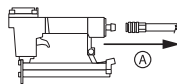

3

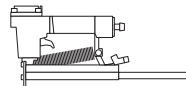

4

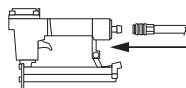

5. A SZERSZÁM MŰKÖDTETÉSE

5.1 Javasoljuk, hogy minden használat előtt kenje meg a szerszámot (lásd a 6. bekezdést!) (1)!

5.2 Ürítse ki a töltőt!
A gyorscsatlakozóval kösse rá a levegő ellátást (2)!

5.3 Állítsa be az üzemi nyomást úgy, hogy az a szerszámra meghatározott nyomástartományon belül maradjon (3).

Töltse a rögzítőelemeket a töltőbe a 4. Bekezdés utasításai szerint.

5.4 Ellenőrizze a rögzítőelemek belövődését egy fa mintadarabba löve a szögeket. Ha a rögzítőelemek nem érik el a kívánt mélységet, állítsa a levegő nyomását magasabb értékre. Amennyiben a modell rendelkezik mélység szabályozó eszközzel, úgy fordítsa el a recézett kereket **(B)** a kívánt mélység eléréséhez (4).



1

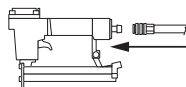

2



3

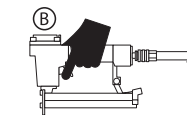

4

FIGYELMEZTETÉS: ne lépje túl a 8 bar értéket!
(0,8 Mpa)

6. KENÉS

6.1 Kenés előtt (1) csatlakoztassa le a légellátást a szerszámról (1).

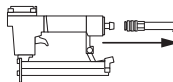

1

6.2 Tegyen pár csepp műszerolajat a levegő belépési pontjára.

Tegye a szerszámot, a légybevezető csatlakozóval felfelé, és tegyen egy csepp műszerolajat a légbemeneti nyílásba! Ne használjon felületaktív olajokat és adalékanyagokat! Az olaj hozzáadását (2) követően rövid időn belül hozza működésbe a szerszámot!

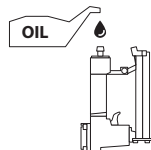

2

A kiengedésnél a felesleges olajat törölje le! A felesleges olaj tönkretelheti a szerszám tömítőgyűrűit. Amennyiben kenőberendezést használ, nem szükséges naponta, a légybevezető nyíláson át kézzel végeznie a kenést.

7. ELAKADT SZERSZÁM KISZABADÍTÁSA

7.1. Elakadt rögzítőelemek a kidobóterületen:

Kösse le a szerszámot a levegőtömlőről!
Kézzel emelje fel a biztonsági eszközt, csipesszel fogja meg és vegye ki a beakadt rögzítőelemeket (1)!

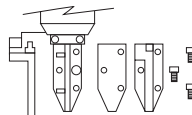

1

Beakadt rögzítőelemek a töltőben:

Kösse le a szerszámot a levegőtömlőről!
Húzza hátra a töltő fedelét!
Amennyiben szükséges, kézzel emelje fel a biztonsági eszközt és vegye ki a beakadt rögzítőelemeket!
Beakadásig tolja előre a töltő fedelét!

8. TISZTÍTÁS

FIGYELMEZTETÉS Tisztítás és ellenőrzés előtt kösse le a szerszámot a levegőtömlőről! Szüntessen meg minden problémát, mielőtt újra használná a szerszámot!

VESZÉLY A szerszám tisztításához soha ne használjon benzint vagy más gyúlékony folyadékot!

Azok esetleges gőzei a szerszámon egy szikrát követően meggyulladhatnak s a szerszám felrobbanását okozhatják, súlyos személyi sérülést vagy halált okoz.

8.1 Kösse le a szerszámot a levegőtömlőről! Az esetlegesen kiszabadult lerakódásokat tüntesse el tisztítószerezrel #2. Használat előtt teljesen szárítsa meg (1)!

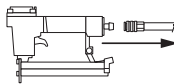

1

MEGJEGYZÉS NE MERÍTSE a szerszámot tisztítószerezbe, mivel az kárt tehet a szerszámban!

9. A SZERSZÁM MEGJAVÍTÁSA ÉS HIBAEELHÁRÍTÁSA

9.1. KARBANTARTÁS ÉS JAVÍTÁS

Minden minőségi szerszám idővel karbantartásra szorul, vagy alkotóelemeit a normál használat során fellépő kopás következtében cserélni kell.

E műveleteket **KIZÁRÓLAG szakember végezheti!**

SOHA NE KÍSÉRELJE MEG EGYEDÜL MEGJAVÍTANI A SZERSZÁMOT!

9.2. HIBAEELHÁRÍTÁS

FIGYELMEZTETÉS A karbantartás előtt csatlakoztassa le a légellátást a szerszámról!

	PROBLÉMA	OK	MEGOLDÁSOK
1	Szivárog a levegő a szerszám fedelén vagy a ravasznál.	A csavarok meglazultak. Tömítőgyűrűk vagy tömitések elkoptak vagy sérültek.	Hajtsa be a csavarokat! Telepítse a javítókészletet!
2	A szerszám nem működik vagy nagyon lassú.	A légellátás elégtelen. A kenés elégtelen. Tömítőgyűrűk vagy tömitések elkoptak vagy sérültek.	Ellenőrizze a csavarokat! Telepítse a javítókészletet!
3	Légszivárgás a szerszám alsó részén.	A csavarok meglazultak. Tömítőgyűrűk vagy tömitések elkoptak vagy sérültek.	Hajtsa be a csavarokat! Telepítse a javítókészletet!
4	A szerszám gyakran beakad.	A rögzítőelemek nem megfelelőek. A rögzítőelemek sérültek. A töltő csavarjai vagy az elülső csavarok meglazultak. A töltő koszos.	Ellenőrizze a rögzítőelemek helyes méretét! Cserélje ki az elhasználódott vagy sérült rögzítőelemeket! Hajtsa be a csavarokat! Tisztítsa meg a töltőt!
5	Egyéb		Forduljon a helyi forgalmazóhoz műszaki segítségért!

1. CAPSATOR

1.1 SPECIFICAȚII TEHNICE

CONSUM DE AER: 0,5 lt/min

2. ÎNDRUMĂRI

DEFINIȚII PRIVIND SIGURANȚA

2.1 INFORMAȚII IMPORTANTE

Citiți cu atenție informațiile din manual destinate păstrării SIGURANȚEI DVS. și PREVENIRII APARIȚIEI DE PROBLEME LA ECHIPAMENT.

PERICOL: Indică o situație iminentă periculoasă care, dacă nu este evitată, va duce la vătămare gravă sau deces.

AVERTIZĂRI: Indică o situație potențial periculoasă care, dacă nu este evitată, poate duce la vătămări grave sau deces.

AVERTIZĂRI: Semnalizează informații importante operatorului.



3. DISPOZITIV DE SIGURANȚĂ CU DECLANȘARE BRUSCĂ

3.1 VERIFICAREA FUNCȚIONĂRII APARATULUI

Degetul operatorului nu trebuie să fie pe declanșator iar vârful aparatului trebuie poziționat pe suprafața de lucru.

Apăsați aparatul pe suprafața de lucru până la ridicarea dispozitivului de siguranță și apăsați declanșatorul.

Eliberați declanșatorul după fiecare aplicare. Deplasați aparatul în următoarea poziție și repetați procedura descrisă mai sus.

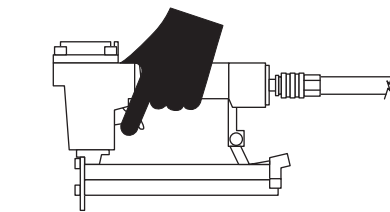

3.2 CONTROLUL APARATULUI

3.2.1 Deconectați aparatul de la alimentarea cu aer (1).

1

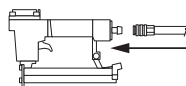

3.2.2 Goliți încărcătorul (2).

2

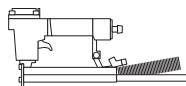

AVERTIZĂRI: VERIFICAȚI ȘI ÎNLOCUIȚI COMPONENTELE DETERIORATE SAU UZATE ALE APARATULUI ETICHETELE AVERTIZĂRIILOR DE SIGURANȚĂ TREBUIE ÎNLOCUITE DACĂ DEVIN ILIZIBILE.

3.2.4 Conectați aparatul la alimentarea cu aer (3).

3

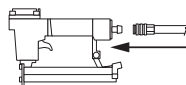

3.2.5 Coborâți vârful până la zona de lucru fără a apăsa declanșatorul. Aparatul nu trebuie să fie declanșat în mod continuu. În acest caz nu folosiți aparatul.

Scoateți aparatul din zona de lucru. Dispozitivul de siguranță trebuie să revină în poziția inițială coborâtă. Trageți declanșatorul. Aparatul nu trebuie să funcționeze. În acest caz nu folosiți aparatul (5).

5

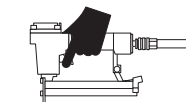

4. ÎNCĂRCAREA APARATULUI

4.1 Conectați tubul de aer (1).

4.2 Coborâți opritorul (A) încărcătorului. Trageți înapoi capacul încărcătorului (2).

4.3 Introduceți o bară cu elemente de fixare în încărcător. Asigurați-vă că vârfurile elementelor de fixare sunt îndreptate în jos. Asigurați-vă că elementele de fixare nu sunt murdare sau deteriorate (3).

4.4 Împingeți capacul încărcătorului înainte până la cuplare (4).

1

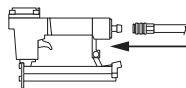

2

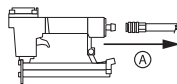

3

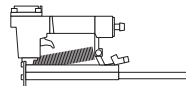

4

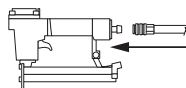

5. FUNCȚIONAREA APARATULUI

5.1 Se recomandă lubrifierea aparatului înainte de fiecare utilizare (vezi paragraful 6) (1).

5.2 Goliți încărcătorul. Conectați aerul folosind racordul rapid (2).

5.3 Reglați presiunea de lucru astfel încât să se mențină în intervalul valorilor de funcționare stabilite pentru aparat (3).

Încărcați elementele de fixare în încărcător conform instrucțiunilor din paragraful 4.

5.4 Verificați pătrunderea corectă a acestora aplicând câteva cuie pe o bucată de lemn. Dacă elementele de fixare nu intră până la profunzimea dorită, reglați presiunea aerului la o valoare mai mare până obțineți rezultatul dorit. Dacă modelul este prevăzut cu un dispozitiv de reglare a adâncimii, învârtiți roțița zimțată (B) până obțineți profunzimea dorită (4).

1



2

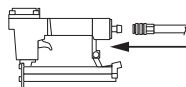

3



4

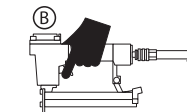

AVERTIZARE: a nu se depăși valoarea de 8 bar (0,8 Mpa)

6. LUBRIFIEREA

6.1 Deconectați alimentarea cu aer de la aparat înainte de a-l lubrifia (1).

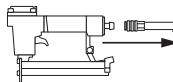

1

6.2 Adăugați câteva picături de ulei pentru aparate la admisia aerului.

Poziționați aparatul cu orificiul de admisie a aerului orientat în sus și aplicați o picătură de ulei pentru aparate în interiorul admisiei aerului. Nu folosiți ulei de curățare sau aditivi.

După aplicarea uleiului puneți aparatul în funcțiune pentru câteva momente (2).

Îndepărtați prin ștergere excesul de ulei din evacuare. Excesul de ulei ar putea deteriora garniturile inelare ale aparatului. Dacă se utilizează un sistem de lubrifiere, nu va fi necesară efectuarea zilnică a lubrifierii prin admisia aerului.



2

7. DEBLOCAREA APARATULUI BLOCAT

7.1 Elemente de fixare blocate în zona de expulzare:

Deconectați aparatul de la tubul de aer. Ridicați manual dispozitivul de siguranță, apucați cu un clește elementele de fixare blocate și scoateți-le (1).

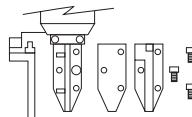

1

Elemente de fixare blocate în încărcător:

Deconectați aparatul de la tubul de aer. Trageți spre înapoi capacul încărcătorului.

La nevoie, ridicați manual dispozitivul de siguranță și scoateți elementele de fixare blocate.

Împingeți capacul încărcătorului înainte până la cuplare.

8. CURĂȚAREA

AVERTIZĂRI: Deconectați aparatul de la alimentarea cu aer înainte de curățarea și verificarea sa.

Remediați toate problemele înainte de a pune aparatul în funcțiune din nou.

PERICOL: Nu folosiți niciodată benzină sau alte lichide inflamabile pentru curățarea aparatului.

Eventualii vapori care rămân pe aparat se pot aprinde de la o scânteie cauzând explozia aparatului care poate duce la răniri grave sau chiar deces.

8.1 Deconectați aparatul de la tubul de aer. Eliminați eventualele depuneri ieșite în afară folosind detergent #2. Ușați aparatul perfect înainte de utilizare (1).

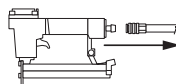

1

NOTĂ: NU SCUFUNDAȚI aparatul în solvenți pentru a-l spăla, deoarece se poate deteriora.

9. REPARAREA APARATULUI ȘI REZOLVAREA PROBLEMELOR

9.1 ÎNTREȚINERE ȘI REPARAȚII

Toate aparatele de calitate pot necesita în timp întreținerea sau înlocuirea pieselor din cauza uzurii normale de funcționare.

Aceste operațiuni vor trebui efectuate **EXCLUSIV de un tehnician autorizat**.

NU ÎNCERCAȚI NICIODATĂ SĂ REPARAȚI SINGUR APARATUL.

9.2 REZOLVAREA PROBLEMELOR

AVERTIZĂRI: Deconectați alimentarea cu aer de la aparat înainte de a executa procedurile de întreținere.

	PROBLEMĂ	CAUZE	SOLUȚII
1	Pierderi de aer prin capacul aparatului sau în zona de declanșare.	Șuruburi slabe. Garnituri inelare sau de etanșare uzate sau deteriorate.	Strângeți șuruburile. Instalați kitul pentru reparații.
2	Instrumentul nu funcționează sau funcționează lent.	Alimentare insuficientă cu aer. Lubrifiere insuficientă. Garnituri inelare sau de etanșare uzate sau deteriorate.	Verificați șuruburile. Instalați kitul pentru reparații.
3	Pierdere de aer prin partea inferioară a aparatului.	Șuruburi slabe. Garnituri inelare sau de etanșare uzate sau deteriorate.	Strângeți șuruburile. Instalați kitul pentru reparații.
4	Aparatul se blochează frecvent.	Elemente de fixare neadecvate. Elemente de fixare deteriorate. Șuruburile încărcătorului sau anterioare slăbite. Încărcător murdar.	Verificați dimensiunile corecte ale elementelor de fixare. Înlocuiți elementele de fixare uzate sau deteriorate. Strângeți șuruburile. Curățați încărcătorul.
5	Altele		Solicitați asistență contactând distribuitorul local.

1. ZABIJAČ SPAJALICA

1.1 TEHNIČKI PODACI

POTROŠNJA ZRAKA: 0,5 l/min

2. SMJERNICE

DEFINICIJE O SIGURNOSTI

2.1. VAŽNE INFORMACIJE

Pažljivo pročitajte informacije u ovom priručniku koje su važne za VAŠU SIGURNOST i za SPRJEČAVANJE PROBLEMA S ALATOM.

OPASNOST: Označava situaciju neposredne opasnosti koja, ako se ne izbjegne, izaziva teške nesreće ili smrt.

UPOZORENJE: Označava situaciju moguće opasnosti koja, ako se ne izbjegne, može izazvati teške nesreće ili smrt.

NAPOMENA: Upućuje rukovatelja na važne informacije.



3. SIGURNOSNI MEHANIZAM SA SEKVENCIJALNIM OTPUŠTANJEM

3.1 PROVJERA ISPRAVNOSTI RADA ALATA

Prst rukovatelja ne smije biti na okidaču, a vrh alata mora biti namješten na površinu koja se obrađuje.

Pritisnite alat o površinu koja se obrađuje kako bi se podignuo sigurnosni mehanizam i zatim pritisnite okidač.

Otpustite okidač nakon svakog zabijanja. Pomaknite alat u sljedeći položaj i ponovite gore opisani postupak.

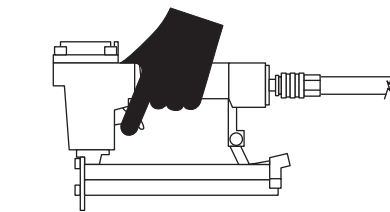

3.2 PROVJERA ALATA

3.2.1 Odvojite dovod zraka od alata (1).

1

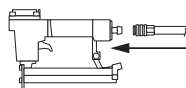

3.2.2 Ispraznite spremnik (2).

2

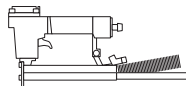

UPOZORENJE: PROVJERITE ALAT I ZAMIJENITE OŠTEĆENE ILI ISTROŠENE KOMPONENTE. NALJEPNICE SA SIGURNOSNIM UPOZORENJIMA MORAJU SE ZAMIJENITI AKO SU NEČITLJIVE.

3.2.4 Spojite dovod zraka na alat (3).

3

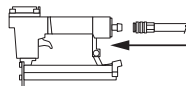

3.2.5 Spustite vrh alata prema radnom području bez aktiviranja okidača. Alat ne smije zabijati elemente u kontinuiranom načinu rada. Ne koristite alat ako se to dogodi.

Maknite alat dalje od područja rada. Sigurnosni mehanizam mora se vratiti u prvobitni, spuštenu položaj. Aktivirajte okidač. Alat ne smije raditi.

Ne koristite alat ako se to dogodi (4).

4

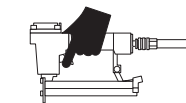

4. PUNJENJE ALATA

4.1 Spojite crijevo za zrak (1).

4.2 Spustite blokadu (A) spremnika. Povucite unazad poklopac spremnika (2).

4.3 Umetnite redenic pričvrtnih elemenata u spremnik. Uvjerite se da su vrhovi pričvrtnih elemenata umetnuti tako da su okrenuti prema dolje. Uvjerite se također da pričvrtni elementi nisu onečišćeni ili oštećeni (3).

4.4 Gurnite poklopac spremnika prema naprijed do zapora (4).

1

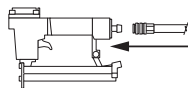

2

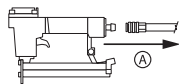

3

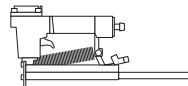

4

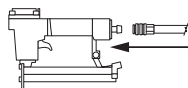

5. NAČIN RADA ALATA

5.1 Preporuča se podmazati alat prije svake uporabe (vidi odlomak 6) (1).

5.2 Ispraznite spremnik. Spojite alat s dovodom zraka putem priključka za brzo spajanje (2).

5.3 Regulirajte radni tlak na način da ostane unutar raspona radnog tlaka, utvrđenog za alat. (3).

Napunite spremnik pričvrtnim elementima slijedeći upute iz odlomka 4.

5.4 Ispucajte nekoliko čavala u uzorak drva kako biste se uvjerali da dovoljno duboko prodiru u obradak. Ako pričvrtni elementi ne prodiru u obradak dovoljno duboko, regulirajte tlak zraka na veću vrijednost kako biste postigli željeni rezultat. Ako ovaj model alata ima napravu za regulaciju dubine, okrećite rebrasti kotačić (B) kako biste postigli željenu dubinu (4).



1

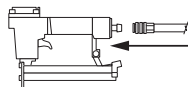

2



3

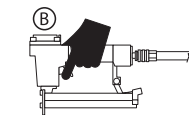

4

UPOZORENJE: nemojte prekoračiti vrijednost od 8 bara (0,8 Mpa)

6. PODMAZIVANJE

6.1 Odvojite dovod zraka od alata prije nego ga podmažete (1).

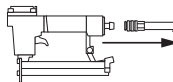

1

6.2 Dodajte nekoliko kapljica ulja za alat u ulaz zraka.

Namjestite alat s priključkom za ulaz zraka okrenutim prema gore i stavite jednu kapljicu ulja za alat u ulaz zraka. Ne koristite ulje za čišćenje ni aditive. Nakon što ste dodali ulje, nakratko uključite alat (2).

Obrišite suvišak ulja na izlazu. Suvišak ulja može oštetiti brtve (O-prstene) alata. Ako se koristi naprava za podmazivanje, nije potrebno vršiti dnevno ručno podmazivanje kroz ulaz zraka.



2

7. DEBLOKADA ZAGLAVLJENOG ALATA

7.1 Pričvrсни elementi zaglavljani u području izbacivanja:

Odvojite alat od crijeva za zrak.

Ručno podignite sigurnosni mehanizam, kliještima uhvatite zaglavljene pričvršne elemente i izvadite ih (1).

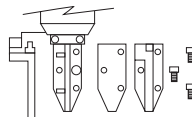

1

Pričvrсни elementi zaglavljani unutar spremnika:

Odvojite alat od crijeva za zrak.

Povucite unazad poklopac spremnika.

Ako je potrebno, ručno podignite sigurnosni mehanizam i izvadite zaglavljene pričvršne elemente.

Gurnite poklopac spremnika prema naprijed do zapora.

8. ČIŠĆENJE

UPOZORENJE: Odvojite alat od crijeva za zrak prije čišćenja i pregleda.

Riješite sve probleme prije ponovnog korištenja alata.

OPASNOST: Opasnost – nikada ne koristite benzin ili druge zapaljive tekućine za čišćenje alata.

Iskra može zapaliti eventualne pare na alatu što može prouzročiti eksploziju uređaja s posljedičnim teškim ozljedama ili smrću.

8.1 Odvojite alat od crijeva za zrak.

Uklonite naslage koje su eventualno izašle pomoću deterdženta #2. Prije ponovne uporabe do kraja osušite alat (1).

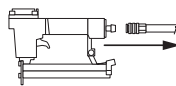

1

NAPOMENA: NEMOJTE URONITI alat u otapala kako biste ga oprali jer bi moglo doći do oštećenja.

9. POPRAVAK ALATA I RJEŠAVANJE PROBLEMA

9.1 ODRŽAVANJE I POPRAVCI

Sve kvalitetne alate s vremenom je potrebno održavati ili zamijeniti dijelove zbog njihovog normalnog trošenja za vrijeme rada.

Ove poslove smije obavljati **ISKLUČIVO ovlašteni tehničar**.

NIKADA NE POKUŠAVAJTE POPRAVITI ALAT SAMI.

9.2 RJEŠAVANJE PROBLEMA

UPOZORENJE: Odvojite dovod zraka od alata prije bilo kakvih radova održavanja.

	PROBLEM	UZROCI	RJEŠENJA
1	Ispuštanje zraka u području poklopca alata ili u području okidača.	Labavi vijci. O-prsteni ili pridržne brtve istrošeni ili oštećeni.	Pritegnite vijke. Upotrijebite set za popravak.
2	Alat ne radi ili radi sporo.	Nedovoljan dovod zraka. Nedovoljno podmazivanje. O-prsteni ili pridržne brtve istrošeni ili oštećeni.	Provjerite vijke. Upotrijebite set za popravak.
3	Ispuštanje zraka kroz donji dio alata.	Labavi vijci. O-prsteni ili pridržne brtve istrošeni ili oštećeni.	Pritegnite vijke. Upotrijebite set za popravak.
4	Alat se često zaglavljuje.	Neprikladni pričvrtni elementi. Oštećeni pričvrtni elementi. Labavi vijci spremnika ili prednji vijci. Spremnik onečišćen.	Provjerite koristite li pričvrtni elemente odgovarajućih dimenzija. Zamijenite istrošene ili oštećene pričvrtni elemente. Pritegnite vijke. Očistite spremnik.
5	Drugo.		Obratite se lokalom distributeru za pomoć.

1. SKAVOTĀJS

1.1 TEHNISKĀS SPECIFIKAS

GAISA PATĒRIŅŠ: 0,5 lt/min

2. VADĪBAS LĪNIJAS DROŠĪBAS DEFINĪCIJAS

2.1 SVARĪGA INFORMĀCIJA

Uzmanīgi izlasīt noderīgu rokasgrāmatas informāciju, lai pasargātu JŪSU DROŠĪBU un lai IZVAIRĪTOS NO PROBLĒMĀM IERĪCĒI.

BĪSTAMĪBA: Norāda tūlītēju bīstamības situāciju, kuras neizvairīšanās gadījumā, tiks izraisīti nopietni savainojumi vai nāve.

BRĪDINĀJUMI: Norāda potenciālu bīstamības situāciju, kuras neizvairīšanās gadījumā, varētu tikt izraisīti nopietni savainojumi vai nāve.

BRĪDINĀJUMI: Paziņo operatoram nopietnu informāciju.



3. DROŠĪBAS MEHĀNISMS AR ATLAIŠANU AR KLIKŠĶĪ

3.1 IERĪCES DARBĪBAS PĀRBAUDE

Operatora pirkstam nav jāatrodas uz ierīces sprūda un ierīces uzgalim ir jābūt vērštam uz darba virsmu.

Piespiest ierīci uz darba virsmas pusi līdz ko paceļas drošības mehānisms, un piespiest uz sprūda.

Atlaist sprūdu pēc katras izšaušanas. Pārvietot ierīci nākamajā pozīcijā un atkal atkārtot augstāk uzrādīto procedūru.

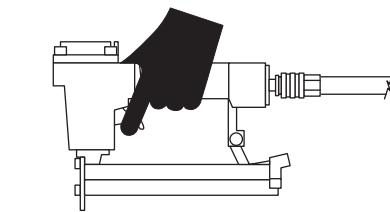

3.2 IERĪCES PĀRBAUDE

3.2.1 Atslēgt ierīcei gaisa padevi (1).

1

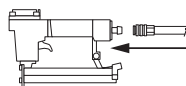

3.2.2 Iztukšot lādētāju (2).

2

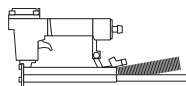

BRĪDINĀJUMI: PĀRBAUDĪT UN NOMAINĪT IERĪCES BOJĀTAS VAI NOLIETOTAS SASTĀVDAĻAS. DROŠĪBAS BRĪDINĀJUMU ETIKETĒM IR JĀBŪT NOMAINĪTĀM, JA TĀS NAV SALASĀMAS.

3.2.4 Pieslēgt ierīcei gaisa padevi (3).

3

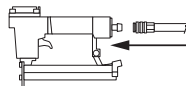

3.2.5 Nolaist lejā uzgali pret darba zonu nevelkot aiz sprūda. Ierīcei nav jābūt klikšķiem turpinošā veidā. Neizmantot ierīci, ja tas notiek. Pārvietot ierīci no darba zonas. Drošības mehānismam ir jāatgriežas sākotnējā nolaistajā lejā pozīcijā. Vilkst sprūdu. Ierīcei nav jābūt darbībā. Neizmantot ierīci, ja tas notiek (4).

4

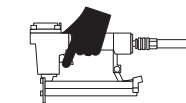

4. IERĪCES IELĀDE

4.1 Pievienot gaisa cauruli (1).

4.2 Nolaist lādētāja (A) aizbīdņi.
Pavilkt atpakaļ lādētāja vāku (2).

4.3 Ievietot stiprināšanas elementu stieni lādētājā. Pārlicināties, ka stiprināšanas elementu punkti ir ielādēti uz leju. Pārlicināties arī, ka stiprināšanas elementi nav netīri vai bojāti (3).

4.4 Grūst lādētāja vāku uz priekšu līdz tā piestiprināšanai (4).

1

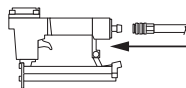

2

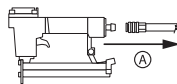

3

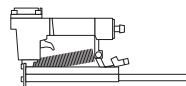

4

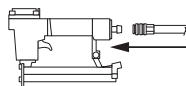

5. IERĪCES DARBOŠANĀS

5.1 Iesakām ietaukot ierīci pirms katras lietošanas (skat. paragrāfu 6) (1).

5.2 Iztukšot lādētāju.
Pievienot gaisu caur ātro savienojumu (2).

5.3 Regulēt darba spiedienu tādā veidā, lai tas noturētos darba spiediena intervāla ietvaros, kas ir noteikts ierīcei (3).

Ielādēt stiprināšanas punktus lādētājā, sekojot instrukcijām uzrādītām paragrāfā 4.

5.4 Pārlicināties par stiprināšanas elementu pareizu iespiešanos, izšaujot naglas uz koka parauga. Ja stiprināšanas elementi nesasniedz vēlamo dziļumu, regulēt gaisa spiedienu uz lielāko vērtību, tādā veidā iegūstot vēlamo rezultātu. Ja modelis ir aprīkots ar dziļuma regulēšanas mehānismu, pagrieziet sakrustotu riteni (B), lai iegūtu vēlamo dziļumu (4).



1

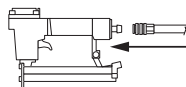

2



3

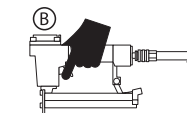

4

BRĪDINĀJUMS: nepārsniegt 8 bar vērtību (0,8 Mpa)

6. IETAUKOŠANA

6.1 Atslēgt ierīci gaisa padevi, pirms tās ietaukošanas (1).

1

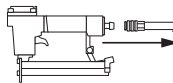

6.2 Pievienot dažus ierīces eļļas pilienu gaisa ieejā.

Novietot ierīci ar gaisa ieejas savienojumu vērstu uz augšu un uzlikt ierīču eļļas pilienu gaisa ieejā. Neizmantojot tīrīšanas eļļu vai piedevas. Uz īsu brīdi iedarbināt ierīci pēc eļļas pievienošanas (2). Notīrīt, rīvējot, eļļas pārpalikumus, kas ir uz izlādes. Eļļas pārpalikums varētu bojāt ierīces o-ring blīves. Ja tiek izmantota ietaukošanas sistēma, nebūs nepieciešams ik dienu veikt manuālu ietaukošanu caur gaisa ieeju.

2



7. IESTRĒGUŠĀS IERĪCES ATBLOKĒŠANA

7.1 Iestrēgušie stiprināšanas elementi izraidīšanas zonā:

Atvienot ierīci no gaisa caurules. Manuāli pacelt drošības mehānismu, ar knaiblēm sagrābt iestrēgušos stiprināšanas elementus un izņemt tos (1).

1

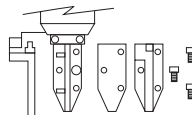

Stiprināšanas elementi iestrēguši lādētājā:

Atvienot ierīci no gaisa caurules.
Pavilkt atpakaļ lādētāja vāku.
Ja nepieciešams, manuāli pacelt drošības mehānismu un izņemt iestrēgušos stiprināšanas elementus.
Grūst lādētāja vāku uz priekšu līdz tā piestiprināšanai.

8. TĪRĪŠANA

BRĪDINĀJUMI: Atvienot ierīci no gaisa caurules pirms tās tīrīšanas un pārbaudes. Atrisināt visas problēmas pirms iedarbināt ierīci.

BĪSTAMĪBA: Bīstamība Nekad neizmanto benzīnu vai citus ugunsnedrošus šķidrumus ierīces tīrīšanai. Iespējamie izgarojumi uz ierīces var iedegties pēc dzirksteles, izraisot ierīces sprādzienu ar attiecīgajiem nopietniem personīgiem savainojumiem vai nāvi.

8.1 Atvienot ierīci no gaisa caurules.

Likvidēt iespējamās izlijušās nogulsnes ar mazgājamo līdzekli #2. Pirms lietošanas ideāli izžāvēt (1).

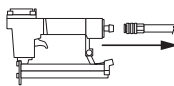

1

PIEZĪME: NEIEGREMDĒT ierīci šķīdumos mazgāšanai, jo tā varētu bojāties.

9. IERĪCES REMONTS UN PROBLĒMU RISINĀJUMS

9.1 TEHNISKĀ APKOPE UN REMONTS

Visām kvalitatīvām ierīcēm, ar laiku, ir nepieciešama tehniskā apkope vai detaļu nomainīšana, ko izraisa normāls darbības nodilums.

Šīs operācijas ir jāveic **TIKAI autorizētam tehniskam darbiniekam.**

NEKAD NEMĒĢINĀT LABOT IERĪCI PAŠIEM.

9.2. PROBLĒMU RISINĀJUMS

BRĪDINĀJUMI: Atslēgt ierīci gaisa padevi pirms veikt tehniskās apkopes darbības.

	PROBLĒMA	IEMESLI	RISINĀJUMI
1	Gaisa noplūde ierīces vākā vai sprūda zonā.	Valīgas skrūves. O-ring vai hermētiskuma blīves ir nolietojušās vai bojātas.	Pievilkt skrūves. Instalēt remonta komplektu.
2	Ierīce nedarbojas vai darbojas lēnām.	Nepietiekoša gaisa padeve. Nepietiekoša ietaukošana. O-ring vai hermētiskuma blīves ir nolietojušās vai bojātas.	Pārbaudīt skrūves. Instalēt remonta komplektu.
3	Gaisa noplūde ierīces apakšējā daļā.	Valīgas skrūves. O-ring vai hermētiskuma blīves ir nolietojušās vai bojātas.	Pievilkt skrūves. Instalēt remonta komplektu.
4	Ierīce bieži iestrēgst.	Neatbilstoši stiprināšanas elementi. Stiprināšanas elementi bojāti Lādētāja skrūves vai priekšējās skrūves ir valīgas. Lādētājs ir netīrs.	Pārbaudīt stiprināšanas elementu pareizas dimensijas Nomainīt nolietojušos vai bojātus stiprināšanas elementus. Pievilkt skrūves. Iztīrīt lādētāju.
5	Citi		Sazināties ar vietējo izplatītāju tehniskam servisam.

1. KLAMBRIPÜSTOL

1.1 TEHNILINE KIRJELDUS SURUÕHUTARVE 0,5 lt/min

2. SUUNISED OHUTUSE DEFINITSIOON

OLULINE INFORMATSIOON

Lugege hoolikalt läbi kasutusjuhendis sisalduv informatsioon, mis aitab hoida teie OHUTUST ja ENNETADA SEADMETEGA SEONDUVAID PROBLEEME.

OHT: Näitab koheselt ära ohuolukorra, mille eiramine võib põhjustada raskeid vigastusi või surma.

HOIATUSED: Näitab ära võimaliku ohu, mille eiramine võib põhjustada raskeid vigastusi või surma.

HOIATUSED: Edastab operaatorile olulist infot.

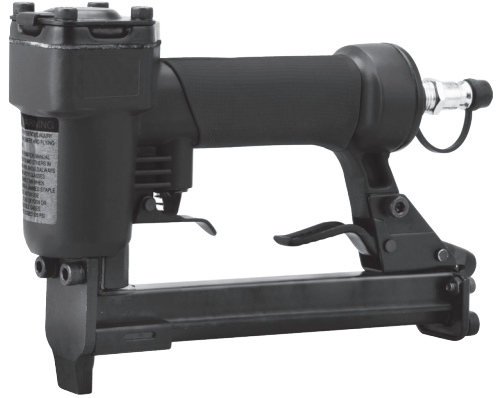

3. VEDRUVABASTUSEGA OHUTUSSEADE

3.1 KONTROLLIB TÖÖRIISTA TÖÖD

Operaatori sõrm ei tohi asetseda päästikul ja tööriista tipp peab toetuma tööpinnale.

Suruge tööriista tööpinna suunas seni, kuni ohutusseade kerkib üles, siis vajutage päästikule.

Peale iga lasku vabastage päästik. Viige seade järgnevasse positsiooni ja korrake eelpool kirjeldatud toimingut.

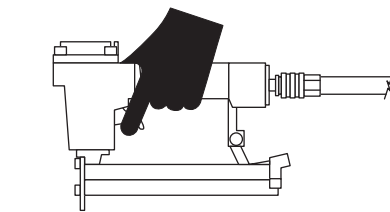

3.2 TÖÖRIISTA KONTROLL

3.2.1 Eemaldage tööriistalt õhutoide (1).

1

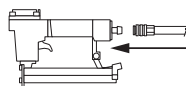

3.2.2 Tühjendage magasin (2).

2

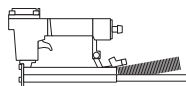

3

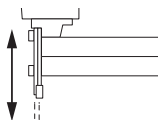

HOIATUS: KONTROLLIGE JA VAHETAGE VÄLJA TÖÖRIISTA KAHJUSTADA SAANUD VÕI KULUNUD OSAD. LOETAMATUKS MUUTUNUD OHUTUSTEADETE ETIKETID TULEB VÄLJA VAHETADA.

3.2.4 Ühendage õhutoide tööriistaga (4).

4

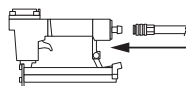

3.2.5 Langetage otsik vastu tööpinda, ilma päästikule vajutamata. Tööriist ei tohi pidevalt käivituda. Nimetatud juhul tööriista kasutamine lõpetada.

Eemaldage tööriist tööpiirkonnast Ohutusseade peab naasema algseesse langetatud positsiooni. Vajutage päästikule. Tööriist ei tohi töötada. Nimetatud juhul tööriista kasutamine lõpetada (5).

5

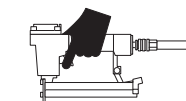

4. TÖÖRIISTA LAADIMINE

4.1 Ühendage juurde õhuvoolik (1).

4.2 Laske alla laadija riiv.

Tõmmake tagasi laadija kaas (2).

4.3 Sisestage laadijasse kinnitusdetailide riba. Veenduge, et kinnitusdetailide otsad oleksid laetud suunaga alla. Veenduge, et kinnitusdetailid poleks mustad või kahjustada saanud (3).

4.4 Lükake laadija kaant kuni selle kinni haakumiseni (4).

1

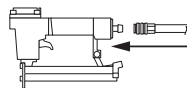

2

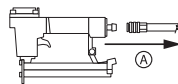

3

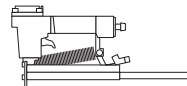

4

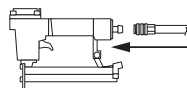

5. TÖÖRIISTA TÖÖ

5.1 Enne igat kasutamist on soovitatav tööriista õlitada (vaata peatükki 6) (1).

5.2 Tühjendage laadija.

Ühendage kiirühendust kasutades õhuga (2).

5.3 Reguleerige tööõhku nii, et see säiliks tööriistale sobivas tööõhu vahemikus (3).

Laadige kinnituspunktid laadija sisemuses järgides peatükis 4 toodud juhendit.

5.4 Kontrollige kinnitusdetailide läbistuvust tulistades naelu puust näidisesse. Juhul, kui kinnitusdetailid ei tungi soovitud sügavuseni, reguleerige õhurõhku suuremale väärtusele, kuni saavutate soovitud tulemuse. Kui mudel on varustatud sügavust reguleeriva seadmega, keerake lainelise servaga ratast soovitud sügavuse saavutamiseni (4).

1



2

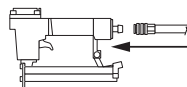

3



4

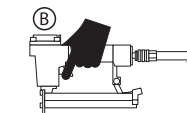

HOIATUS: mitte ületada 8 baarist väärtust (0,8 Mpa)

6. ÕLITAMINE

6.1 Enne õlitamist eemaldage riistalt õhutoide (1).

1

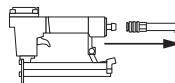

6.2 Lisage riista õhu sisselaskeavasse mõned tilgad õli.

Asetage õhusisendiga liitmikuga tööriist suunaga üles ja tilgutage tilk tööriista õli õhu sisselaskeavasse. Ärge kasutage puhastusõli või lisaineid. Peale õli lisamist käivitage riist lühikeseks ajaks.

Eemaldage hõõrudes väljalaskeavas leiduv liigne õli. Liigne õli võib kahjustada tööriista rõngastihendeid. Kui kasutatakse niisutusseadet, siis pole vaja õhu sisselaskeava igapäevaselt kästitsi õlitada.

2



7. KINNI KIILUNUD RIISTA LAHTI BLOKEERIMINE

7.1 Väljalaske piirkonnas kinni kiilunud kinnitusdetailid.

Eemaldage riist õhuvooliku küljest. Tõstke käsitsi ohutusseadet, haarake tangidega kinni kiilunud kinnitusdetailid ja eemaldage need (1).

1

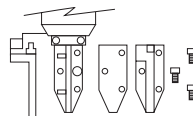

Laadija sees kinni kiilunud kinnitusdetailid:

Eemaldage riist õhuvooliku küljest. Tõmmake tagasi laadija kaas. Vajadusel tõstke käsitsi ohutusseadet ja eemaldage kinni kiilunud kinnitusdetailid. Lükake laadija kaant seni, kuni see kinni haakub.

8. PUHASTUS

HOIATUSED: Enne puhastust ja ülevaatust eemaldage tööriist õhuvooliku küljest. Enne tööriista töölepanekut lahendage kõik probleemid.

OHT: Riista puhastamiseks ei tohi kunagi kasutada bensiini või muid süttivaid vedelikke.

Võimalikud aurud tööriista peal võivad mõnest tekkinud sädemest süttida, põhjustades seadme plahvatuse koos sellest tulenevate raskete vigastustega inimestele või surma.

8.1 Eemaldage õhuvoolik tööriista küljest. Eemaldage võimalik väljunud sade puhastusvahendiga. Enne kasutamist hoolikalt kuivatada (1).

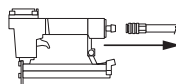

1

MÄRKUS: Ärge kastke riista pesemislahustesse, et seda mitte kahjustada.

9. TÖÖRIISTA PARANDAMINE JA PROBLEEMIDE LAHENDAMINE

9.1 HOOLDUS JA PARANDUSTÖÖD

Kvaliteetsed tööriistad võivad aja möödudes vajada hooldust ja osade välja vahetamist, mis on tingitud tavapärasest tööst kulumisest. Sellised toimingud tohib läbi viia ÜKSNES tunnustatud tehnik.

MITTE KUNAGI PARANDADA RIISTA OMAL KÄEL.

9.2 PROBLEEMIDE LAHENDAMINE

HOIATUSED Enne hoolduse läbi viimist eemaldage tööriistalt õhutoide.

	PROBLEEM	PÕHJUSED	LAHENDUSED
1	Õhuleke tööriista kaanest või päästiku juurest.	Lahtised kruvid. Kulunud või kahjustatud rõngastihendid.	Keerake kruvid kinni. Paigaldage paranduskomplekt.
2	Riist ei tööta või töötab aeglaselt.	Ebapiisav õhutoide. Ebapiisavalt määritud. Kulunud või kahjustatud rõngastihendid.	Kontrollige kruvisid. Paigaldage paranduskomplekt.
3	Õhuleke riista alaosast.	Lahtised kruvid. Kulunud või kahjustatud rõngastihendid.	Keerake kruvid kinni. Paigaldage paranduskomplekt.
4	Riist kiilub sageli kinni.	Sobimatud kinnitusdetailid. Kahjustatud kinnitusdetailid. Laadija või eesmised kruvid on lahti. Must laadija.	Kontrollige kinnitusdetailide õiget suurust. Vahetage kulunud või kahjustatud kinnitusdetailid välja. Keerake kruvid kinni. Puhastage laadija.
5	Muu		Võtke ühendust kohaliku edasimüüjaga.

1. ТЕЛБОД

1.1 ТЕХНИЧЕСКИ СПЕЦИФИКАЦИИ

РАЗХОД НА ВЪЗДУХ: 0,5 l/min

2. УКАЗАНИЯ ОПРЕДЕЛЕНИЯ, СВЪРЗАНИ С БЕЗОПАСНОСТТА

2.1 ВАЖНА ИНФОРМАЦИЯ

Прочетете внимателно информацията, съдържаща се в ръководството, за да запазите ВАШАТА БЕЗОПАСНОСТ и за да ПРЕДОТВРАТИТЕ ПРОБЛЕМИ С ОБОРУДВАНЕТО.

ОПАСНОСТ: Обозначава ситуация на непосредствена опасност, която, ако не бъде избегната, може да доведе до сериозни наранявания или смърт.

ПРЕДУПРЕЖДЕНИЯ: Обозначава потенциално опасна ситуация, която, ако не бъде избегната, може да доведе до смърт или сериозни наранявания.

ПРЕДУПРЕЖДЕНИЯ: Обозначава важна информация за оператора.



3. ПРЕДПАЗЕН МЕХАНИЗЪМ С ОСВОБОЖДАВАНЕ С ЩРАКВАНЕ

3.1 ПРОВЕРКА ДАЛИ ИНСТРУМЕНТЪТ РАБОТИ ПРАВИЛНО

Пръстът на оператора не трябва да бъде върху спусъка, а върхът на инструмента трябва да бъде разположен върху работната повърхност.

Натиснете инструмента към работната повърхност, за да вдигнете предпазния механизъм, и натиснете спусъка.

Отпускате спусъка след всяко изстрелване. Преместете инструмента в следващото положение и повторете горната процедура.

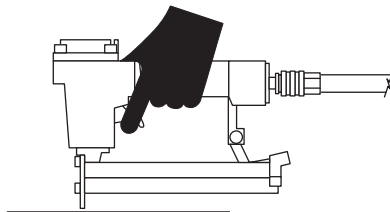

3.2 ПРОВЕРКА НА ИНСТРУМЕНТА

3.2.1 Изключете подаването на въздух от инструмента (1).

1

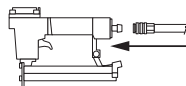

3.2.2 Изпразнете пълнителя (2).

2

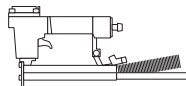

ПРЕДУПРЕЖДЕНИЯ: ПРОВЕРКА И ЗАМЯНА НА ПОВРЕДЕНИ ИЛИ ИЗНОСЕНИ ЧАСТИ НА ИНСТРУМЕНТА. ЕТИКЕТИТЕ С ПРЕДУПРЕЖДЕНИЯ, СВЪРЗАНИ С БЕЗОПАСНОСТТА, ТРЯБВА ДА СЕ СМЕНЯТ, АКО СА НЕЧЕТЛИВИ.

3.2.4 Свържете подаването на въздух към инструмента (3).

3

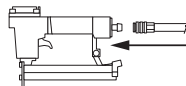

3.2.5 Спуснете върха на инструмента към зоната за работа, без да натискате спусъка. Инструментът не трябва да произвежда последователни изстрели. Спрете да използвате инструмента, ако това се случи.

Преместете инструмента извън зоната за работа. Предпазният механизъм трябва да се върне в първоначалното си спуснато положение. Натиснете спусъка. Инструментът не би трябвало да работи. Спрете да използвате инструмента, ако това се случи (4).

4

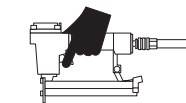

4. ЗАРЕЖДАНЕ НА ИНСТРУМЕНТА

4.1 Свържете маркуча за въздух (1).

4.2 Спуснете ключа на пълнителя (A).
Издърпайте назад капака на пълнителя (2).

4.3 Вкарайте комплект скоби в пълнителя.
Уверете се, че скобите са заредени с връшчетата надолу. Освен това проверете дали скобите не са замърсени или повредени (3).

4.4 Натиснете капака на пълнителя напред,
докато се заключи на мястото си (4).

1

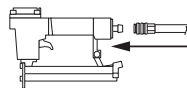

2

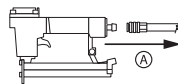

3

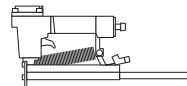

4

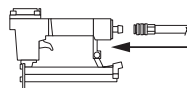

5. РАБОТА С ИНСТРУМЕНТА

5.1 Препоръчително е да смазвате инструмента
преди всяко използване (вижте раздел 6) (1).

5.2 Изпразнете пълнителя.
Свързване на въздуха с помощта на
бързодействащия съединител (2).

5.3 Регулирайте работното налягане, така
че то да остане в диапазона, определен за
инструмента (3).

Заредете скобите в пълнителя съгласно
инструкциите, дадени в раздел 4.

5.4 Уверете се, че скобите влизат нормално,
като изстреляте няколко в дървена мостра.
Ако скобите не достигат желаната дълбочина,
настройте налягането на по-висока стойност, за
да постигнете желанния резултат. Ако моделът
е оборудван с устройство за регулиране на
дълбочината, завъртете регулатора (B), за да
постигнете желаната дълбочина (4).



1

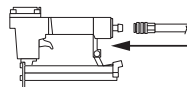

2



3

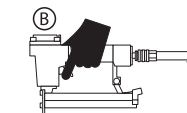

4

ПРЕДУПРЕЖДЕНИЯ: не надвишавайте 8 bar
(0,8 Мра)

6. СМАЗВАНЕ

6.1 Изключете подаването на въздух от инструмента, преди да го смажете (1).

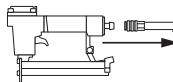

1

6.2 Капнете няколко капки машинно масло на входа за приток на въздух.

Разположете инструмента, така че накрайникът на входа за приток на въздух да сочи нагоре, и капнете капка машинно масло във входа. Не използвайте почистващо масло или добавки. Включете инструмента скоро след като сте добавили маслото (2).



2

Избършете излишното масло на изхода.

Прекалено голямо количество масло може да повреди уплътненията на О-пръстена на инструмента. В случай че се използва система за смазване, ежедневното ръчно смазване през входа за приток на въздух няма да бъде необходимо.

7. ОСВОБОЖДАВАНЕ НА ЗАДРЪСТЕН ИНСТРУМЕНТ

7.1 Заседнали скоби в участъка за изстрелване:

Разкачете инструмента от маркуча за подаване на въздух.

Вдигнете с ръка предпазния механизъм, хванете заседналите скоби с клещи и ги извадете (1).

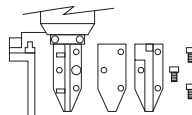

1

Заседнали скоби в пълнителя:

Разкачете инструмента от маркуча за подаване на въздух.

Издърпайте назад капака на пълнителя.

Ако е необходимо, вдигнете с ръка предпазния механизъм и извадете всички заседнали скоби. Натиснете капака на пълнителя напред, докато се заключи на мястото си.

8. ПОЧИСТВАНЕ

ПРЕДУПРЕЖДЕНИЯ: Разкачете инструмента от маркуча за подаване на въздух, преди да го почистите и проверите. Отстранете всички проблеми, преди отново да въведете инструмента в експлоатация.

ОПАСНОСТ: Никога не използвайте бензин или други запалими течности, за да почистите инструмента. Изпаренията около инструмента могат да се възпламенят от искра и да причинят експлозия на инструмента, което може да доведе до тежки наранявания или смърт.

8.1 Разкачете инструмента от маркуча за подаване на въздух.

Отстранете всички разлети остатъци с почистващ препарат #2. Изсушете старателно преди употреба (1).

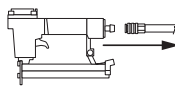

1

ЗАБЕЛЕЖКА: НЕ ПОТАПЯЙТЕ инструмента в почистващи разтвори, тъй като може да се повреди.

9. РЕМОНТИРАНЕ НА ИНСТРУМЕНТА И ОТКРИВАНЕ И ОТСТРАНЯВАНЕ НА НЕИЗПРАВНОСТИ

9.1 ПОДДРЪЖКА И РЕМОНТНИ ДЕЙНОСТИ

Всички качествени инструменти може да изискват поддръжка с течение на времето или замяна на части поради нормално износване вследствие на работа.

Тези дейности трябва да се извършват **САМО от упълномощен техник. НИКОГА НЕ СЕ ОПИТВАЙТЕ ДА РЕМОНТИРАТЕ ИНСТРУМЕНТА САМИ.**

9.2 ОТКРИВАНЕ И ОТСТРАНЯВАНЕ НА НЕИЗПРАВНОСТИ

ПРЕДУПРЕЖДЕНИЯ: Изключете подаването на въздух от инструмента, преди да извършвате каквито и да било дейности по поддръжка.

	ПРОБЛЕМ	ПРИЧИНИ	РЕШЕНИЯ
1	Изтичане на въздух в капака на инструмента или зоната на спусъка.	Разхлабени винтове. Износени или повредени о-пръстени или уплътнения.	Затегнете винтовете. Монтирайте ремонтен комплект.
2	Инструментът не работи или работи бавно.	Неправилно подаване на въздух. Недостатъчно смазване. Износени или повредени о-пръстени или уплътнения.	Проверете винтовете. Монтирайте ремонтен комплект.
3	Утечка на въздух в долната част на инструмента.	Разхлабени винтове. Износени или повредени о-пръстени или уплътнения.	Затегнете винтовете. Монтирайте ремонтен комплект.
4	Инструментът се задръства често.	Неподходящи скоби. Повредени скоби. Разхлабени винтове на пълнителя или предни винтове. Замърсен пълнител.	Проверете точен ли е размерът на скобите. Заменете повредените или износени скоби. Затегнете винтовете. Почистете пълнителя.
5	Други проблеми		Свържете се с местния търговски представител за обслужване.

1. HEFTALICA

1.1 TEHNIČKE SPECIFIKACIJE

POTROŠNJA VAZDUHA: 0,5 l/min

2. SMERNICE

BEZBEDOSNE DEFINICIJE

2.1 VAŽNE INFORMACIJE

Pažljivo pročitajte informacije u priručniku radi zaštite SOPSTVENE BEZBEDNOSTI i SPREČAVANJA PROBLEMA SA OPREMOM.

OPASNOST: Ukazuje na situaciju neposredne opasnosti koja, ako se ne izbegne, može da rezultira ozbiljnom povredom ili smrću.

UPOZORENJA: Ukazuje na potencijalno opasnu situaciju koja, ako se ne izbegne, može da rezultira smrću ili ozbiljnom povredom.

UPOZORENJA: Ukazuje na važne informacije za operatera.



3. BEZBEDNOSNI UREĐAJ ZA OTPUŠTANJE U SLUČAJU NAGLOG STEZANJA

3.1 PROVERA DA LI ALAT PRAVILNO RADI

Prst operatera ne sme biti na okidaču i vrh alata mora biti postavljen na radnu površinu.

Pogurajte alat na radnu površinu da biste podigli bezbednosni uređaj i stisnite okidač.

Veoma brzo otpustite okidač. Pomerite alat na naredni položaj i ponovite gorenavedenu proceduru.

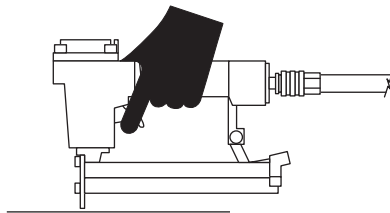

3.2 PROVERA ALATA

3.2.1 Odvojite dovod vazduha sa alata (1).

1

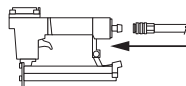

3.2.2 Ispraznite odeljak za municiju (2).

2

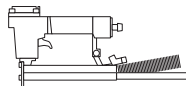

UPOZORENJA: PROVERITE I ZAMENITE OŠTEĆENE ILI POHABANE DELOVE ALATA. NALEPNIČE SA BEZBEDNOSNIM UPOZORENJIMA SE MORAJU ZAMENITI AKO SU NEČITKE.

3.2.4 Povežite dovod vazduha na alat (3).

3

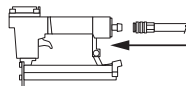

3.2.5 Spustite vrh prema oblasti rada bez pritiskanja okidača. Alat se ne sme kontinuirao aktivirati. Ne koristite alat ako do toga dođe. Pomerite alat van oblasti rada. Bezbednosni uređaj se mora vratiti na početni spuštenu položaj. Pritisnite okidač. Alat ne bi trebalo da radi. Ne koristite alat ako do ovoga dođe (4).

4

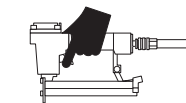

4. PUNJENJE ALATA

4.1 Povežite cev za vazduh (1).

4.2 Spustite rezu (A) odeljka za municiju.
Povucite poklopac odeljka za municiju unazad (2).

4.3 Umetnite skup eksera u odeljak za municiju.
Vodite računa da vrhovi eksera budu postavljeni nadole. Takođe vodite računa da ekseri ne budu zaprljani ili oštećeni (3).

4.4 Pogurajte poklopac odeljka za municiju napred dok se ne blokira na svom mestu (4).

1

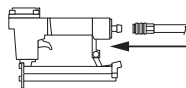

2

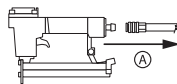

3

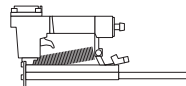

4

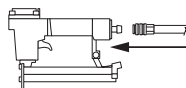

5. RUKOVANJE ALATOM

5.1 Savetuje se da alat podmažete pre svakog korišćenja (vidite odeljak 6) (1).

5.2 Ispraznite odeljak za municiju.
Povežite dovod vazduha brzom spojnicom (2).

5.3 Podesite radni pritisak tako da ostane u okviru opsega radnog pritiska koji je predviđen za alat (3).

Postavite elemente za pričvršćivanje u odeljak za municiju u skladu sa uputstvima u paragrafu 4.

5.4 Proverite da li ekseri pravilno prodiru ispaljivanjem u drveni uzorak. Ako ekseri ne dostižu željenu dubinu, podesite vazdušni pritisak na veću vrednost kako bi se postigao željeni rezultat. Ako je model opremljen uređajem za podešavanje dubine, okrenite toččić (B) da biste postigli željenu dubinu (4).

1



2

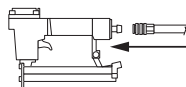

3

8 bara
maks.

4

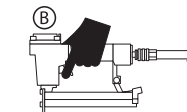

UPOZORENJA: ne prekoračujte vrednost od 8 bara (0,8 Mpa)

6. PODMAZIVANJE

6.1 Odvojite dovod vazduha sa alata pre podmazivanja (1).

1

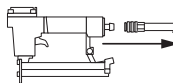

6.2 Sipajte nekoliko kapi ulja za alat u otvor za ulaz vazduha.

Postavite alat tako da konektor za ulaz vazduha bude okrenut nagore i sipajte kap ulja za alat u otvor za ulaz vazduha. Ne koristite ulje za čišćenje niti aditive. Nakon sipanja ulja, alat na kratko pustite u rad (2).

Obrišite višak ulja na izlazu. Višak ulja može da ošteti zaptivne O-prstenove alata. Ako se koristi sistem za podmazivanje, nije potrebno dnevno ručno podmazivanje putem otvora za ulaz vazduha.

2



7. OTPUŠTANJE ZAGLAVLJENOG ALATA

7.1 ekseri zaglavljani u oblasti izbacivanja:

Odvojite alat od cevi za vazduh.

Ručno podignite bezbednosni uređaj, kleštima uhvatite zaglavljene eksere i uklonite ih (1).

1

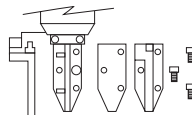

Ekseri zaglavljani unutar odeljka za municiju:

Odvojite alat od cevi za vazduh.

Povucite poklopac odeljka za municiju unazad. Ako je potrebno, ručno podignite bezbednosni uređaj i uklonite zaglavljene eksere.

Pogurajte poklopac odeljka za municiju napred dok se ne blokira na svom mestu.

8. ČIŠĆENJE

UPOZORENJA: Odvojite alat od cevi za vazduh pre čišćenja i provere. Otklonite sve probleme pre vraćanja alata u rad.

OPASNOST: Nikada ne koristite benzin niti druge zapaljive tečnosti za čišćenje alata. Isparenja na alatu mogu da se zapale usled stvaranja varnica i da uzrokuju eksploziranje alata, što rezultira telesnom povredom ili smrću.

8.1 Odvojite alat od cevi za vazduh. Uklonite svu rasutu tečnost deterdžentom br. 2. Dobro osušite pre korišćenja (1).

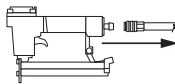

1

NAPOMENA: NE POTAPAJTE alat u rastvarače za čišćenje, jer se može oštetiti.

9. POPRAVKA ALATA I OTKLANJANJE PROBLEMA

9.1 ODRŽAVANJE I POPRAVKA

Sav kvalitetan alat može zahtevati održavanje tokom vremena ili zamenu delova usled normalnog habanja tokom rada.

Ove operacije mora obaviti **SAMO ovlašćeni tehničar**.

NIKADA NE POKUŠAVAJTE DA SAMI POPRAVITE ALAT.

9.2 OTKLANJANJE PROBLEMA

UPOZORENJA: Odvojite dovod vazduha sa alata pre obavljanja bilo kakvih procedura održavanja.

	PROBLEM	UZROCI	REŠENJA
1	Curenje vazduha na poklopcu alata ili u oblasti okidača.	Labavi zavrtnji. Pohabani ili oštećeni o-prstenovi ili zaptivke.	Zategnite zavrtnje. Postavite komplet za popravku.
2	Alat ne radi ili radi sporo.	Neadekvatan dovod vazduha. Nedovoljno podmazivanje. Pohabani ili oštećeni o-prstenovi ili zaptivke.	Proverite zavrtnje. Postavite komplet za popravku.
3	Curenje vazduha u donjem delu alata.	Labavi zavrtnji. Pohabani ili oštećeni o-prstenovi ili zaptivke.	Zategnite zavrtnje. Postavite komplet za popravku.
4	Alat se često zaglavljuje.	Neodgovarajući ekseri. Oštećeni ekseri. Olabavljeni zavrtnji odeljka za municiju ili prednji zavrtnji. Zaprljan odeljak za municiju.	Proverite da li su ekseri odgovarajuće veličine. Zamenite pohabane ili oštećene eksere. Zategnite zavrtnje. Očistite odeljak za municiju.
5	Drugi problemi		Kontaktirajte lokalnog distributera radi servisiranja.

